

DENTAL INSTRUMENTS CATALOGUE

NUZHAT
INDUSTRY

Fabriquant et Exporter

- Dental Instruments
- Orthodontic Instruments
- All type of Scissors & Forceps
- Extracting Forceps & Pliers

Contact Us

Nuzhat Industry
Mohala Sikander pura ,
(back side Gulshan-e- toheed Town)
new Mina pura, Sialkot- PAKISTAN
Tell:whatsapp / 00923097605207
Email: info@nuzhatind.com
Gmail: nuzhatsurgicalindustry@gmail.com



DENTAL AND ORTHODONTIC INSTRUMENTS



Clinical & Institutional Sets

- Щипцы экстракционные (английская форма)
- Daviers (Forme Anglaise)
- Zahnzangen (Englische Form)

- Щипці екстракційні (англійська форма)
- Forceps de Extracción (Forme Inglesa)
- استخراج الملقط (نمط اللغة الإنجليزية)

Price 18 EURO



32-001
1
upper laterals and canines
obere Schneide- und Eckzähne
incisives et canines supérieures
incisivos y caninos superiores
Для верхніх бокових зубів та іклів



32-002
2
upper laterals and canines
obere Schneide- und Eckzähne
incisives et canines supérieures
incisivos y caninos superiores
Для верхніх бокових зубів та іклів



32-003
3
upper laterals and canines
obere Schneide- und Eckzähne
incisives et canines supérieures
incisivos y caninos superiores
Для верхніх бокових зубів та іклів



32-004
4
lower laterals and canines
untere Schneide- und Eckzähne
incisives et canines inférieures
incisivos y caninos inferiores
Для нижніх бокових зубів та іклів



32-005
7
upper premolars
obere Prämolaren
prémolaires supérieures
premolares superiores
Для верхніх премолярів



32-006
8
lower premolars
untere Prämolaren
prémolaires inférieures
premolares inferiores
Для нижніх премолярів



32-007
13
lower premolars
untere Prämolaren
prémolaires inférieures
premolares inferiores
Для нижніх премолярів

- Щипцы экстракционные (английская форма)
- Daviers (Forme Anglaise)
- Zahnzangen (Englische Form)

- Щипці екстракційні (англійська форма)
- Forceps de Extracción (Forme Inglesa)
- استخراج المنقط (نمط اللغة الإنجليزية)

Price 18 EURO



**32-008
13S**
lower premolars, for children
untere Prämolaren, für Kinder
Prémolaires inférieures, pour enfants
premolares inferiores para niños
Для нижніх премолярів, для дітей

**32-009
17**
upper molars, right
obere Molaren, rechts
molaires supérieures droites
molares superiores derechos
Для верхніх молярів, справа



**32-010
18**
upper molars, left
obere Molaren, links
molaires supérieures gauches
molares superiores izquierdos
Для верхніх молярів, зліва



**32-011
18A**
upper molars
obere Molaren
molaires supérieures
molares superiores
Для верхніх молярів



**32-012
18B**
upper molars
obere Molaren
molaires supérieures
molares superiores
Для верхніх молярів



**32-013
19**
upper third molars
obere dritte molaren
troisièmes molaires supérieures
terceros molares superiores
Для верхніх третіх молярів

- щипці екстракційні (англійська форма)
- Daviers (Forme Anglaise)
- Zahnzangen (Englische Form)

- Щипці екстракційні (англійська форма)
- Forceps de Extracción (Forme Inglesa)
- استخراج المنقطة (نمط اللغة الإنجليزية)

Price 18 EURO



32-014
20
lower third molar
untere dritte Molaren
troisième molaires inférieures
terceros molares inferiores
Для нижніх третіх молярів



32-015
21
lower molar
untere Molaren
molaires inférieures
molares inferiores
Для нижніх молярів



32-016
22
lower molar
untere Molaren
molaires inférieures
molares inferiores
Для нижніх молярів



32-017
22S
lower molar,
for children
untere Molaren,
für kinder
molaires inférieures,
pour enfants
molares inferiores,
para niños
Для нижніх молярів,
для дітей



32-018
22G
lower molar
untere Molaren
molaires inférieures
molares inferiores
Для нижніх молярів



32-019
23
lower molar, right
untere Molaren, rechts
molaires inférieures droites
molares inferiores derechos
Для нижніх молярів, справа



32-020
24
lower molar, right
untere Molaren, links
molaires inférieures gauches
molares inferiores izquierdos
Для нижніх молярів, справа

- Щипцы экстракционные (английская форма)
- Daviers (Forme Anglaise)
- Zahnzangen (Englische Form)

- Щипці екстракційні (англійська форма)
- Forceps de Extracción (Forme Inglesa)
- استخراج المنقطة (نمط اللغة الإنجليزية)

Price 18 EURO



32-021
29
upper roots
obere wurzeln
recines supérieures
raíces superiores
Для верхніх коренів зубів



32-022
Fig. 29N
Roots of upper incisors



32-023
29S
upper roots, for children
obere wurzeln, für kinder
recines supérieures, pour enfants
raíces superiores, para niños
Для верхніх коренів зубів, для дітей



32-024
30
upper roots
obere wurzeln
recines supérieures
raíces superiores
Для верхніх коренів зубів



32-027
30S
upper roots, for children
obere wurzeln, für kinder
recines supérieures, pour enfants
raíces superiores, para niños
Для верхніх коренів зубів, для дітей



32-025
31
lower roots
untere wurzeln
recines inférieures
raíces inferiores
Для нижніх коренів зубів



32-026
32
lower roots
untere wurzeln
recines inférieures
raíces inferiores
Для нижніх коренів зубів

- Щипцы экстракционные (английская форма)
- Daviers (Forme Anglaise)
- Zahnzangen (Englische Form)

- Щипці екстракційні (англійська форма)
- Forceps de Extracción (Forme Inglesa)
- استخراج الملقط (تمط اللغة الإنجليزية) [Price 18 EURO](#)



**32-029
#33A**
lower roots
untere wurzeln
racines inférieures
raíces inferiores
Для нижніх коренів зубів

**32-030
#33B**
lower roots
untere wurzeln
racines inférieures
raíces inferiores
Для нижніх коренів зубів

**32-031
#33L**
lower roots
untere wurzeln
racines inférieures
raíces inferiores
Для нижніх коренів зубів

**32-032
#33S**
lower roots, for children
untere Wurzeln, für kinder
racines inférieures, pour enfants
raíces inferiores, para niños
Для нижніх коренів зубів, для дітей

**32-028
#33**
lower roots
untere wurzeln
racines inférieures
raíces inferiores
Для нижніх коренів зубів



**32-034
Fig. 34**
Upper incisors and premolars
deep-gripping
Incisivi e premolari superiori
attacco profondo
Incisives et prémolaires supérieurs
à attaque profonde
Incisivos y premolares superiores
a sujeción profunda
Для верхніх різців та премолярів
Глибоке захоплення

**32-035
Fig. 35**
Upper incisors and premolars
deep-gripping
Incisivi e premolari superiori
attacco profondo
Incisives et prémolaire supérieurs
à attaque profonde
Incisivos y premolares superiores
a sujeción profunda
Для верхніх різців та премолярів
Глибоке захоплення

**32-036
Fig. 35N**
Upper incisors and premolars
deep-gripping
Incisivi e premolari superiori
attacco profondo
Incisives et prémolaire supérieurs
à attaque profonde
Incisivos y premolares superiores
a sujeción profunda
Для верхніх різців та премолярів
Глибоке захоплення



**32-033
Fig. 33C**
Lower roots



**32-037
Fig. 33M**
Lower roots
with long beak



**32-038
Fig. 36**
Lower premolars deep-gripping
Premolari inferiori attacco profondo
Prémolaires inférieurs à attaque profonde
Premolares inferiores a sujeción profunda
Для нижніх премолярів Глибоке
захоплення



**32-039
Fig. 36N**
Lower premolars deep-gripping
Premolari inferiori attacco profondo
Prémolaires inférieurs à attaque profonde
Premolares inferiores a sujeción profunda
Для нижніх премолярів Глибоке
захоплення



**32-040
#37**
upper incisors, for children
oberer Schneidezähne, für kinder
incisivos superiores, para niños
Для верхніх різців, для дітей

- Щипцы экстракционные (английская форма)
- Daviers (Forme Anglaise)
- Zahnzangen (Englische Form)

- Щипці екстракційні (англійська форма)
- Forceps de Extracción (Forme Inglesa)
- استخراج الملقط (نمط اللغة الإنجليزية)

Price 18 EURO



32-041
38
lower incisors and canines, for children
untere Schneide- und Eckzähne, für Kinder
incisives et canines inférieures, pour enfants
incisivos y caninos inferiores, para niños
Для нижніх різців та іклів, для дітей



32-042
39
upper molars
for children
obere Molaren,
für Kinder
molaires supérieures,
pour enfants
molares superiores,
para niños
Для верхніх молярів
для дітей



32-043
39 R
upper molars right
for children
obere Molaren rechts,
für Kinder
molaires supérieures,
droites, pour enfants
molares superiores,
derechos, para niños
Для верхніх молярів
right для дітей



32-044
39 A
upper molars
for children
obere Molaren,
für Kinder
molaires supérieures,
pour enfants
molares superiores,
para niños
Для верхніх молярів
для дітей



32-045
40
lower molars
for children
untere Molaren,
für Kinder
molaires inférieures,
pour enfants
molares inferiores,
para niños
Для нижніх молярів
для дітей



32-046
39 L
upper molars left
for children
obere Molaren links,
für Kinder
molaires supérieures,
gauches, pour enfants
molares superiores,
izquierdos, para niños
Для верхніх молярів
ліва для дітей

- Щипцы экстракционные (английская форма)
- Daviers (Forme Anglaise)
- Zahnzangen (Englische Form)

- Щипці екстракційні (англійська форма)
- Forceps de Extracción (Forme Inglesa)
- استخراج الملقط (نمط اللغة الإنجليزية)

Price 18 EURO



32-048
Fig. 44
upper roots
obere Wurzeln
racines supérieures
raíces superiores
Для верхніх коренів
зубів

32-049
Fig. 45
lower roots
untere Wurzeln
racines inférieures
raíces inferiores
Для нижніх коренів
зубів

32-050
Fig. 46
Lower root
Radici inferiori
Racines inférieures
Raíces inferiores
Для нижніх коренів
зубів

32-051
Fig. 46N
Lower premolars
deep-gripping
Premolari inferiori
attacco profondo
Prémolaires inférieures
à attaque profonde
Premolares inferiores
a sujeción profunda
Для нижніх премолярів
Глибоке захоплення

32-047
Fig. 41
upper roots
obere Wurzeln
racines supérieures
raíces superiores
Для верхніх коренів
зубів

32-052
Fig. 48
lower roots
untere Wurzeln
racines inférieures
raíces inferiores
Для нижніх коренів
зубів

32-053
Fig. 49
upper roots
obere Wurzeln
racines supérieures
raíces superiores
Для верхніх коренів
зубів

32-054
Fig. 49L
Very thin lower roots
Radici inferiori molto sottili
Racines inférieures très fines
Raíces inferiores, muy delgadas
Дуже тонкі Для нижніх коренів
зубів

32-055
50
upper roots
obere Wurzeln
racines supérieures
raíces superiores
Для верхніх коренів
зубів

- Щипцы экстракционные (английская форма)
- Daviers (Forme Anglaise)
- Zahnzangen (Englische Form)

- Щипці екстракційні (англійська форма)
- Forceps de Extracción (Forme Inglesa)
- استخراج الملقط (نمط اللغة الإنجليزية) **Price 18 EURO**



32-056
51
upper roots
obere Wurzeln
racines supérieures
raíces superiores
Для верхніх коренів
зубів



32-057
51 A
upper roots
obere Wurzeln
racines supérieures
raíces superiores
Для верхніх коренів
зубів



32-058
51 L
upper roots
obere Wurzeln
racines supérieures
raíces superiores
Для верхніх коренів
зубів

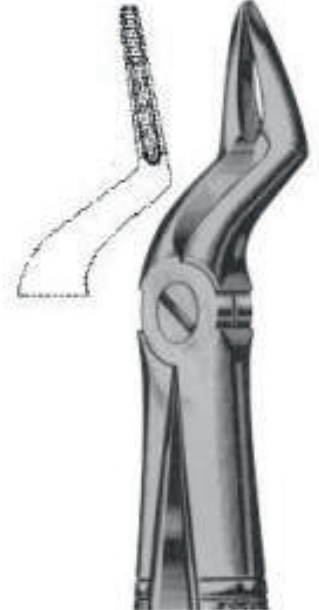

32-059
Fig. 51 C
Upper roots



32-060
51 S
upper roots, for children
obere Wurzeln für kinder
racines supérieures, pour enfants
raíces superiores, para niños
Для верхніх коренів зубів, для
дітей



32-061
52
upper roots
obere Wurzeln
racines supérieures
raíces superiores
Для верхніх коренів
зубів



32-062
52 A
upper teeth and resection
obere Zähne und Resektion
dents supérieures et résection
dientes superiores y resección
Для верхніх зубів та резекції

- Щипцы экстракционные (английская форма)
- Daviers (Forme Anglaise)
- Zahnzangen (Englische Form)

- Щипці екстракційні (англійська форма)
- Forceps de Extracción (Forme Inglesa)
- استخراج الملقط (نمط اللغة الإنجليزية)

Price 18 EURO



32-063
54
for separating upper molars
Spaltzange für obere Molaren
à séparer molaires supérieures
para separar molares superiores
Для розділення верхніх молярів



32-064
55
for separating upper molars
Spaltzange für obere Molaren
à séparer molaires supérieures
para separar molares superiores
Для розділення верхніх молярів



32-065
56
for separating lower molars
Spaltzange für untere Molaren
à séparer molaires inférieures
para separar molares inferiores
Для розділення нижніх молярів



32-066
Fig. 59
Lower root
Radici superiori
Racines inférieures
Raíces inferiores
Для нижніх коренів зубів



32-067
65 R
upper molars, right
obere Molaren, rechts
molaires supérieures droites
molares superiores derechos
Для верхніх молярів, справа



32-068
65 L
upper molars, left
obere Molaren, links
molaires supérieures gauches
molares superiores izquierdos
Для верхніх молярів, зліва



32-069
67
upper third molars
obere dritte Molaren
troisiemes molaires supérieures
terceros molares superiores
Для верхніх третіх молярів



32-070
67 A
upper third molars
obere dritte Molaren
troisiemes molaires supérieures
terceros molares superiores
Для верхніх третіх молярів

- Щипцы экстракционные (английская форма)
- Daviers (Forme Anglaise)
- Zahnzangen (Englische Form)

- Щипці екстракційні (англійська форма)
- Forceps de Extracción (Forme Inglesa)
- استخراج الملقط (نمط اللغة الإنجليزية)

Price 18 EURO



32-071
67½ R
upper third molars, right
obere dritte Molaren, rechts
troisième molaires supérieures, droites
terceros molares superiores, derechos
Для верхніх третіх молярів, справа



32-072
67½ L
upper third molars, left
obere dritte Molaren, links
troisième molaires supérieures, gauches
terceros molares superiores, izquierdos
Для верхніх третіх молярів, зліва



32-073
Fig. 67N
Upper third molars
Ottavi superiori
Troisième molaires supérieurs
Terceros molares superiores
Для верхніх третіх молярів



32-074
68
lower roots
untere Wurzeln
racines inférieures
raíces inferiores
Для нижніх коренів
зубів



32-075
68 A
lower roots
untere Wurzeln
racines inférieures
raíces inferiores
Для нижніх коренів
зубів



32-076
73
lower molars
untere Molaren
molaires inférieures
molares inferiores
Для нижніх молярів



32-077
73 R
lower molars, right
untere Molaren, rechts
molaires inférieures, droites
molares inferiores, derechos
Для нижніх молярів, справа



32-078
73 L
lower molars, left
untere Molaren, links
molaires inférieures, gauches
molares inferiores, izquierdos
Для нижніх молярів, зліва

- Щипцы экстракционные (английская форма)
- Daviers (Forme Anglaise)
- Zahnzangen (Englische Form)

- Щипці екстракційні (англійська форма)
- Forceps de Extracción (Forme Inglesa)
- استخراج الملقط (نمط اللغة الإنجليزية)

Price 18 EURO



32-079
73 A
lower molars
untere Molaren
molaires inférieures
molares inferiores
Для нижніх молярів



32-080
73 S
lower molars
untere Molaren
molaires inférieures
molares inferiores
Для нижніх молярів



32-081
73 B
lower molars for children
untere Molaren für Kinder
molaires inférieures,
pour enfants
molares inferiores,
para niños
Для нижніх молярів
для дітей



32-082
74
lower roots
untere Wurzeln
racines inférieures
raíces inferiores
Для нижніх коренів
зубів



32-083
74 D
lower roots
untere Wurzeln
racines inférieures
raíces inferiores
Для нижніх коренів
зубів



32-084
73 K
lower molars for children
untere Molaren für Kinder
molaires inférieures,
pour enfants
molares inferiores,
para niños
Для нижніх молярів
для дітей

- Щипцы экстракционные детские
- Daviers - forme anglaise
- Pinzere per estrazione per bambini

- Щипці екстракційні дитячі
- Fórceps de extracci3n - forma inglesa

• استخراج الملقط (للأطفال) **Price 18 EURO**



32-160
Fig. 137
upper incisors
obere Schneidezähne
incisives supérieures
incisivos superiores
Для верхніх різців



32-161
Fig. 139
upper premolars
obere Prämolaren
prémolaires supérieures
premolares superiores
Для верхніх премолярів



32-162
Fig. 3
upper molars
obere Molaren
molaires supérieures
molares superiores
Для верхніх молярів



32-163
Fig. 515
upper roots
obere Wurzeln
racines supérieures
raíces superiores
Для верхніх коренів зубів



32-164
Fig. 5
lower incisors
untere Schneidezähne
incisives inférieures
incisivos inferiores
Для нижніх різців



32-165
Fig. 6
lower molars
untere Molaren
molaires inférieures
molares inferiores
Для нижніх молярів



32-166
Fig. 7
lower roots
untere Wurzeln
racines inférieures
raíces inferiores
Для нижніх коренів зубів

- Щипцы для удаления корневых осколков
- Pincas Fragments
- Wurzelsplitterzangen

- Щипці для видалення корневих осколків
- Pinzas Para Fragmentos
- جذور منشقة الملقط

Price 18 EURO



**32-168
Witzel**
upper roots
obere Wurzeln
racines supérieures
raíces superiores
Для верхніх коренів
зубів



**32-167
Witzel**
lower roots
untere Wurzeln
racines inférieures
raíces inferiores
Для нижніх коренів
зубів



**32-169
Raik**
root fragments
Wurzelfragmente
fragments de racines
fragmentos de raíces
Для відламків коренів
зубів

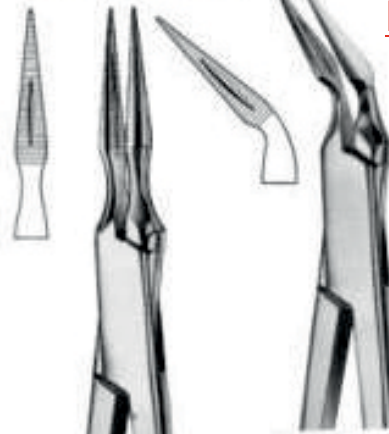

**32-171
Stieglitz**
root fragments
Wurzelfragmente
fragments de racines
fragmentos de raíces
Для відламків коренів
зубів



**32-170
Stieglitz**
root fragments
Wurzelfragmente
fragments de racines
fragmentos de raíces
Для відламків коренів
зубів



**32-172
Arthur**
root fragments
Wurzelfragmente
fragments de racines
fragmentos de raíces

- Костные плоскогубцы и кусачки для десен
- Pincers gouges et à couper le tissu
- Pinze ossivore e tronchesini per gengive

- Кісткові плоскогубці та кусачки для ясен
- Alicates para hueso encías
- رونجیورس العظام والانسجة کلیبرز

Price 18 EURO



32-337
Blumenthal
15cm -90°



32-338
Blumenthal
15cm -45°



32-339
Blumenthal
15cm -30°



32-340
Friedman 14cm



32-341
Friedman 14.5cm
Sottili
Thin
Fine
Finos
Тонкі для дрібних
частинок



32-342
Micro-Friedman 15cm
A forma "S"
"S" Shaped
À forme de "S"
À forma de "S"



32-343
Micro-Friedman
16cm

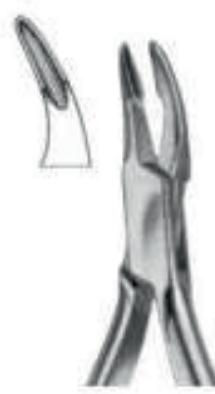

32-344
Friedman
14 cm, 5 1/2"
30°



32-345
Friedman
14 cm, 5 1/2"
45°



32-346
Micro-Friedman
14cm -90°

- Костные плоскогубцы и кусачки для десен
- Pincers gouges et à couper le tissue
- Pinze ossivore e tronchesini per gengive

- Кісткові плоскогубці та кусачки для ясен
- Alicates para hueso y encías
- رونجیورس العظام والأنسجة کلیبرز

Price 18 EURO



32-347
Kleinert-Kutz
16cm



32-348
Cohen 10cm
Tronchesini per gengive
Tissue nippers,
Pincers à couper le tissue
Alicates para encías
Хірургічні гострозубці



32-349
Cohen 14cm
Tronchesini per gengive
Tissue nippers,
Pincers à couper le tissue
Alicates para encías
Хірургічні гострозубці



32-350
Beyer
18.5cm



32-351
Clevelanda
14cm



32-352
Rongeurs
16.5cm, 6 1/2"
Кусачки



32-353
Rongeurs
Side Cutting
16.5cm, 6 1/2"
Кусачки для з
бокової обрізки



32-354
Round beaks
Double Action
18 cm, 6 1/2"
Круглі кічки у
вигляді дзьоба
Подвійна дія

- Костные кусачки
- Hohlmeißelzangen
- Pincés-gouges

- Кусачки для кісток
- Pinzas-gubias
- روتجیورس العظام

Price 18 EURO



32-363
Universal
Універсальні



32-364
Mead 1 A
16.5 cm, 6 1/4"



32-365
Mead 2 A
16.5 cm, 6 1/4"



32-366
Luer
14 cm, 5 1/2"



32-367
Luer
14 cm, 5 1/2"



32-368
Luer 15.5cm



32-369
Luer, 7"

- Стоматологический набор для экстракции
- Daviers
- Zahnzangen

- Стоматологічний набір для екстракції
- Forceps de Extracción
- استخراج الملقط

Price 170 EURO



37-001 Set of 10 Pieces
Набір із 10 інструментів



Fig. рис.1
Upper Centrals &
Canines/Cuspids
Для верхніх
присередніх різців
та іклів



Fig. рис.7
Upper Premolars/
Vicusprids
Для верхніх
премолярів/
передньо-корневих
зубів



Fig. рис.13
Lower Premolars/
Vicusprids
Для нижніх
премолярів/
передньо-корневих
зубів



Fig. рис.17
Upper Molars,
Right
Для верхніх
молярів, справа



Fig. рис.18
Upper Molars,
Left
Для верхніх
молярів, зліва



Fig. рис.22
Lower Molars
Для нижніх
молярів



Fig. рис.33A
Lower Roots
Narrow tips
Для нижніх
Коренів
Загострені кінці



Fig. рис.51A
Upper roots
narrow tips
Для верхніх
коренів Загострені
кінці



Fig. рис.67A
Upper third
molars
Для верхніх
третіх молярів



Fig. рис.79
Lower third
molars
Для нижніх
третіх молярів

- Стоматологический набор для экстракции
- Daviers
- Zahnzangen

- Стоматологічний набір для екстракції
- Forceps de Extracción
- استخراج الملقط

Price 180 EURO



37-002 Set of 10 Pieces
Набір із 10 інструментів



Fig. рис. 1
Upper Centrals &
Canines/Cuspids
Для верхніх
присередніх
різців та іклів



Fig. рис. 7
Upper Premolars/
Vicuspids
Для верхніх
премолярів/
передньо-корених
зубів



Fig. рис. 13
Lower Premolars/
Vicuspids
Для нижніх
премолярів/
передньо-корених
зубів



Fig. рис. 17
Upper Molars,
Right
Для верхніх
молярів, справа



Fig. рис. 18
Upper Molars,
Left
Для верхніх
молярів, зліва



Fig. рис. 22
Lower Molars
Для нижніх молярів



Fig. рис. 33A
Lower Roots
Narrow tips
Для нижніх
коренів
Загострені кінці



Fig. рис. 51A
Upper roots
narrow tips
Для верхніх
коренів
Загострені кінці



Fig. рис. 67A
Upper third
molars
Для верхніх
третьох молярів



Fig. рис. 79
Lower third
molars
Для нижніх
третьох молярів

- Стоматологический набор для экстракции
- Daviers
- Zahnzangen

- Стоматологічний набір для екстракції
- Forceps de Extracción
- استخراج الملفظ



Extracting Forceps Children Pattern

Price 180 EURO



37-003 Set of 10 Pieces
Набір із 10 інструментів



Fig. рис. 13S
Lower Premolars
Для нижніх премолярів



Fig. рис. 22S
Lower molars
Для нижніх молярів



Fig. рис. 30S
Upper Roots
Для верхніх коренів



Fig. рис. 33S
Lower Roots
Для нижніх коренів



Fig. рис. 37
Upper incisors
Для верхніх різців



Fig. рис. 38
Lower incisors
Для нижніх різців



Fig. рис. 39
Upper molars
Для верхніх молярів



Fig. рис. 39L
Upper molars, Left
Для верхніх молярів,
зліва



Fig. рис. 39R
Upper molars, Right
Для верхніх молярів,
справа



Fig. рис. 51S
Upper Roots
Для верхніх коренів

- Стоматологический набор для экстракции
- Daviers
- Zahnzangen

- Стоматологічний набір для екстракції
- Forceps de Extracción
- استخراج الملقط

Extracting Forceps Children Pattern

Price 170 EURO



37-004 Set of 7 Pieces
Набір із 7 інструментів



Fig. рис. 3
Upper Molars
Для верхніх молярів



Fig. рис. 5
Upper Incisors
Для верхніх різців



Fig. рис. 6
Upper Molars
Для верхніх молярів



Fig. рис. 7
Lower Roots
Для нижніх коренів



Fig. рис. 51S
Upper Roots
Для верхніх коренів



Fig. рис. 137
Upper Incisors
Для верхніх різців



Fig. рис. 139
Upper Premolars
Для верхніх премолярів

- Стоматологический набор для экстракции
- Daviers
- Zahnzangen

- Стоматологічний набір для екстракції
- Forceps de Extracción
- استخراج الملقط

Instruments Set For Extracting and Oral Surgery
Набір інструментів для видалення зубів і хірургічної стоматології

Price 190 EURO



37-011 Set of 9 pieces
Набір із 9 інструментів
contents



Fig. 33A
Lower Roots
Narrow tips
Щипці для
видалення зубів



Fig. 51A
Upper roots
narrow tips
Щипці для
видалення зубів



Fig. 67A
Upper third
molars
Щипці для
видалення зубів



Fig. 79
Lower third
molars
Щипці для
видалення зубів

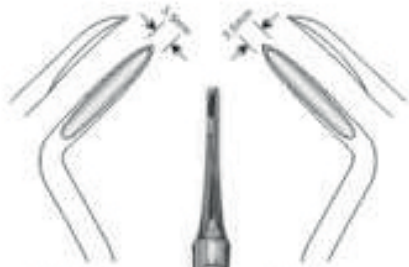

Fiohr
Fig. 2
Left
Елеватор
Fiohr Згин
вліво



Fiohr
Fig. 3
Right
Елеватор Fiohr
Згин вправо



Bein
Fig. 6
Елеватор Bein



Grip Needle Holder
Голкотримач із затисканем
Mathieu 140mm TC



Grip Needle Holder
Голкотримач із затисканем
Mayo-Hegar 160mm TC

- Шприцы стоматологические карпульные
- Seringues à usage dentaire
- Dentalspitzen
- Шприці стоматологічні карпульні
- Jeringas dentales
- المحاقن الأسنان

Intraligamental syringes
Шприци для ін'єкцій всередину зв'язок



32-387
Pistol-Ject
1.8ml.

Price 70 EURO

Injects 0.20 ml with every click
Lever action for high injection pressure
Вводить 0.20 мл з кожним натисненням Дія важливо забезпечити високий тиск ін'єкцій Пластмасові захисні труби

Plastic protection tube



32-388
Autoclavable
Витримує автоклавну обробку



32-389
1001
Intraligamental
Anesthesia Syringe
in Black Colour
Auto Cleavable
Шприц для анестезії
всередину зв'язок
чорного кольору
Витримує автоклавну
обробку

Price 70 EURO

Intraligamental syringes
Injects 0.06 ml with every click



32-390
Swedish Type
1.8ml.
Шведський тип
1.8мл.

Price 40 EURO



32-391
Falcon-Ject angled
1.8 ml.
Зігнутий під кутом
1.8 мл.

Price 40 EURO



32-392
Falcon-Ject straight
1.8 ml.
Прямий 1.8 мл.

Price 40 EURO

Price 17 EURO



32-393
Quatro Type
1.8 ml.
Тип Quatro
1.8 мл



32-394
Trio Type
1.8 ml.
Тип Trio
1.8 мл.



32-395
Type A
1.8 ml.
Тип A 1.8 мл.



32-396
Type C
1.8 ml.
Тип C 1.8 мл.

Manual Aspirating Syringes
Шприци для ручного відсмоктування

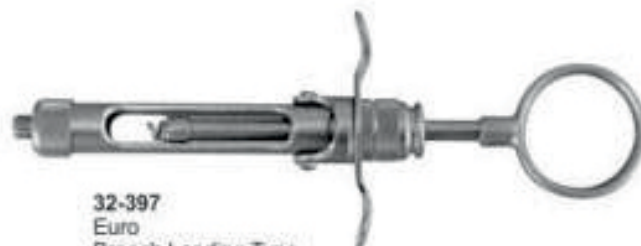

32-397
Euro
Breech Loading Type
1.8ml.
Європейський тип, заряджається
з казенного боку 1,8мл

- Шприцы стоматологические карпульные
- Seringues à usage dentaire
- Dentalspritzen
- Шприці стоматологічні карпульні
- Jeringas dentales
- المحاقن الأسنان

Price 17 EURO



32-414
Disc system
1,8ml.



32-415
Projection system
1,8ml.
Проекційна система 1,8мл



32-416
Projection system
1,8ml.
Проекційна система 1,8мл



32-417
86-50
"A" Gun Load Type
Тип "А", заряджається по типу пістолета

Price 17 EURO



32-398
Euro
Breach Loading Type
1,8ml.
Європейський тип, заряджається з казенного боку 1,8мл.

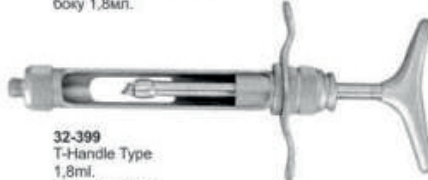

32-399
T-Handle Type
1,8ml.
Тип з рукою у формі Т 1,8мл.



32-400
Euro Type
1,8ml.
Європейський тип 1,8мл.



32-401
3- Ring Type
1,8ml.
Тип «3-Кільця» 1,8мл.

Manual Aspirating Syringes
Шприци для ручного відсмоктування



32-402
Euro Type 1,8ml.
Європейський тип 1,8мл.



32-403
Type A 1,8ml.
Тип А 1,8мл.

Price 17 EURO



32-404
Type A
1,8ml.
Type A 1,8мл.



32-405
Type C
1,8ml.
Type C 1,8мл.



32-406
Euro Type 1,8ml.
Європейський тип 1,8мл.



32-407
3- Ring Type
1,8ml.
Тип «3-Кільця» 1,8мл.



32-408
2- Ring Type
1,8ml.
Тип «2-Кільця» 1,8мл.



32-409

Price 15 EURO



32-429
18cm
Straight / Bend
I.D 2.5mm
O.D 3.5
Прямий / Зігнутий
Внутрішній діаметр 2.5мм Зовнішній діаметр 3.5



32-430
18cm
Straight / Bend
I.D 3.5mm
O.D 4.5
Прямий / Зігнутий
Внутрішній діаметр 3.5мм Зовнішній діаметр 4.5



32-431
18cm
Straight / Bend
I.D 4.5mm
O.D 5.5
Прямий / Зігнутий
Внутрішній діаметр 4.5мм Зовнішній діаметр 5.5



32-432
18cm
Straight / Bend
I.D 6.0mm
O.D 7.0
Прямий / Зігнутий
Внутрішній діаметр 6.0мм Зовнішній діаметр 7.0



32-418
17.5cm

With Filter



32-419
18cm



32-420
18cm
straight - тверда
Ø 5mm

Suction tubes to collect the extracted bone material 180mm
Труби для відсмоктування, щоб зібрати вилучений кістковий матеріал 180мм



32-421
fine - м'яка
Ø 9mm

- Ручки для зеркал, зеркала стоматологические
- Miroirs à bouche — Manches pour miroirs à bouche
- Mundspiegel Mundspiegelgriffe

- Ручки для дзеркал, дзеркала стоматологічні
- espejos de boca — Mangos para espejos de boca
- مقابض للقم مرایا- مرایا القم

Price 3 EURO

Price 8 EURO



30-001
Solid
stainless

30-002
Hollow
stainless

30-003
Hollow
stainless

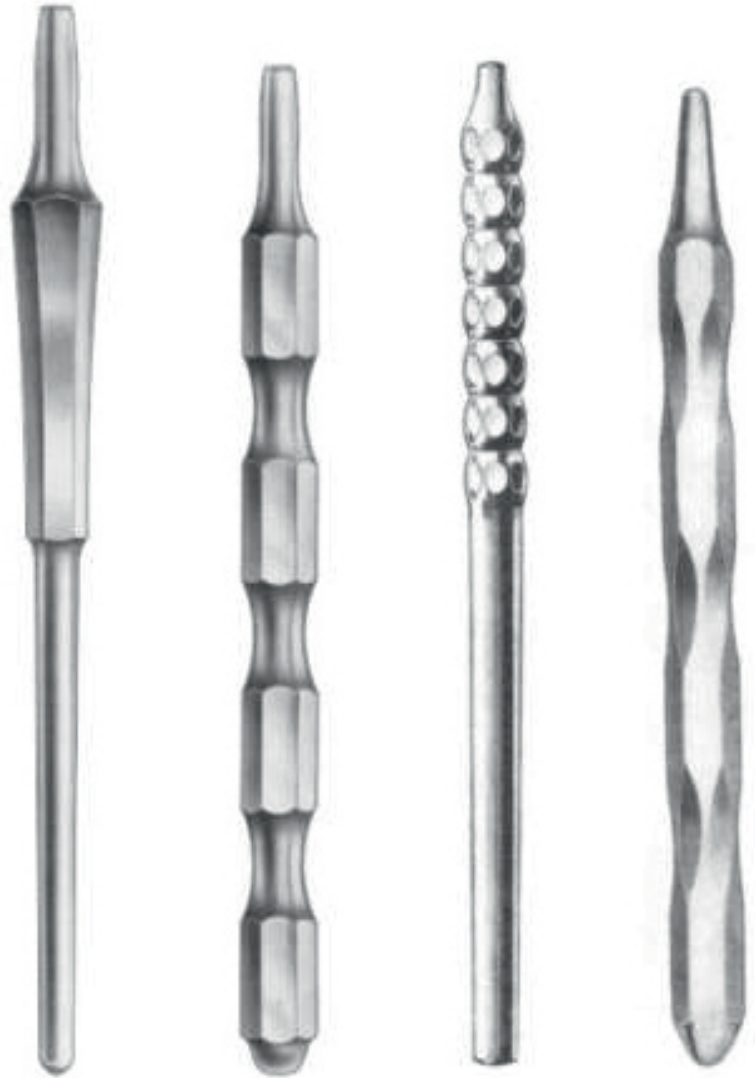

30-004
Hollow
stainless

30-005
Hollow
stainless

30-006
Hollow

30-007
Hollow



30-008
Fig. 6
Ø26mm

30-009
Fig. 5
Ø24mm

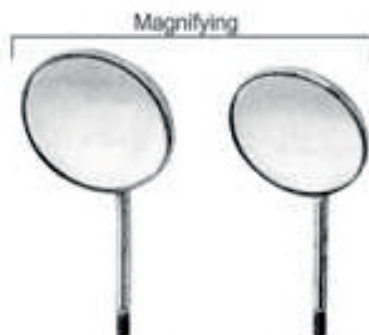

30-010
Fig. 6
Ø26 mm

30-011
Fig. 5
Ø24 mm



30-012
Fig. 4
Ø22mm

30-013
Fig. 5
Ø24 mm

Price 0.75 EURO

Price 1.00 EURO

Price 1.00 EURO

- Ручки для скальпелей
- Manches de bistouris
- Skalpellgriffe

- Ручки для скальпелів
- Mangos de bisturi
- مشرط مقابض



Price 1.50
33-001
Fig.3
12.7cm 5"



Price 2.50
33-002
Fig.3G
12.7cm 5"



Price 2.50
33-003
Fig.3L
21cm 8 1/4"



Price 2.50
33-004
Fig.7
16.5cm 6 1/2"



Price 1.50
33-005
Fig.4
13.7cm 5 1/2"



Price 2.50
33-006
Fig.4L
21.8cm 8 1/2"



33-007
11 cm
4 1/4"
Price 6.50



33-008
11.5cm
4 1/2"
Price 6.50



33-009
12.7 cm
5"
Price 6.50



33-010
12.7 cm
5"
Price 6.50



33-011
13.3 cm
5 1/4"
Price 6.50



33-012
12 cm
4 3/4"
Price 4.50



33-013
Fig. 5
Price 4.50



33-014
Fig. 5A
Price 4.50

- Ручки для скальпелей
- Manches de bistouris
- Skalpelligriffe

- Ручки для скальпелів
- Mangos de bisturi
- مشرط مقابض



33-015 Price 15 EURO
Orientable blade
Scalpel handle 16 cm

Регульоване лезо
Ручний скальпель



Scalpel blade remover



Price 15 EURO

33-016
16.5 cm
Kit of scalpel blade remover
and orientable blade scalpel
handle
Набір із знімача леза
скальпелів та ручний
скальпель з регульованим
лезом Знімач леза
скальпеля



33-018
Fig. 4



33-019
Fig. 7

33-017
13.5 cm

Price 6.50 EURO

NEEDLE HOLDERS

- Иглодержатели
- Porte-aiguilles
- Nadelhalter

- Голкотримачи
- Porta-agujas
- أصحاب إبرة



Castroviejo
33-020 130mm [Price 4](#)
33-021 150mm [Price 5](#)
33-022 180mm [Price 6](#)



Halsey
33-023 130mm
[Price 4 Euro](#)



Baumgartner
33-024 130mm
[Price 4 Euro](#)



Derf
33-025 120mm
[Price 4 Euro](#)



Delicate
33-026 150mm



Adson
33-027 170mm
[Price 6 Euro](#)



Mayo-Hegar
33-028 130mm [Price 4 Euro](#)
33-029 180mm [Price 5 Euro](#)
33-030 180mm [Price 6 Euro](#)
33-031 200mm [Price 7 Euro](#)



Crile Wood
33-032 150mm
[Price 4 Euro](#)

- Иглодержатели
- Porte-aiguilles
- Nadelhalter

- Голкотримачі
- Porta-agujas
- أصحاب إبرة



Crile-Ryder
33-049 130mm [Price 11](#)
33-050 150mm [Price 13](#)
33-051 180mm [Price 15](#)



Halsey
33-052 130mm
[Price 11 Euro](#)



Baumgartner
33-053 130mm
[Price 11 Euro](#)



Derf
33-054 120mm
[Price 15 Euro](#)



Delicate
33-055 150mm
[Price 9 Euro](#)



Mayo Hegar
33-056 130mm [Price 9 Euro](#)
33-057 160mm [Price 10 Euro](#)
33-058 180mm [Price 13 Euro](#)
33-059 200mm [Price 15 Euro](#)



Crile Wood
33-060 150mm
Straight
[Price 9 Euro](#)



Crile Wood
33-061 150mm
Curved
[Price 11 Euro](#)

- Иглодержатели
- Porte-aiguilles
- Nadelhalter

- Голкотримачі
- Porta-agujas
- أصحاب إبرة



Castroviejo-Barraquer
33-062 160mm Straight
33-063 160mm Curved
[Price 25 Euro](#)



Castroviejo
33-064 140mm [Price 17 Euro](#)
33-065 180mm [Price 19 Euro](#)
Straight
33-066 140mm [Price 17 Euro](#)
33-067 180mm [Price 19 Euro](#)
Curved



Castroviejo
33-068 140mm
Angular
[Price 17 Euro](#)



[Price 17 Euro](#)
Olsen Hegar
33-069 140mm
Needle Holder
with scissors



[Price 17 Euro](#)
Gillies
33-070 160mm
Needle Holder
with scissors



[Price 25 Euro](#)
Mathieu Olsen
33-071 170mm
needle holder
with scissors

NEEDLE HOLDERS

- Иглодержатели
 - Porte-aiguilles
 - Nadelhalter
- Голкотримачи
 - Porta-agujas
 - أصحاب إبرة

Price 17 Euro

For 5-0 to 7-0 Sutures For 5-0 to 7-0 Sutures



Castroviejo Scissors
33-072 15cm Str.
Titanium



Castroviejo Scissors
33-073 15cm Cvd.
Titanium



Castroviejo Needle Holders
33-074 16cm Str.
Titanium



Castroviejo Needle Holders
33-075 16cm Cvd.
Titanium



Castroviejo Needle Holders T.C
33-076 14cm Str.



Castroviejo Needle Holders T.C
33-077 14cm Cvd.

Price 17 Euro

For 5-0 to 7-0 Sutures

For 5-0 to 7-0 Sutures

For 5-0 to 7-0 Sutures

For 5-0 to 7-0 Sutures

For 5-0 to 7-0 Sutures



Castroviejo Needle Holders T.C
33-078 16cm Str.



Castroviejo Needle Holders T.C
33-079 16cm Cvd.



Castroviejo Needle Holders T.C
33-080 18cm Str.



Castroviejo Needle Holders T.C
33-081 18cm Cvd.



Castroviejo Needle Holders T.C
33-082 14cm fine

- Иглодержатели
- Porte-aiguilles
- Nadelhalter

- Голкотримачі
- Porta-agujas
- أصحاب إبرة

Price 17 Euro



Eiselsberg Mathieu
33-033 190mm



Mathieu
33-034 140mm
33-035 170mm
33-036 200mm
33-037 240mm



Mathieu
33-038 140mm
33-039 170mm



Boynton
33-040 120mm

Price 17 Euro



Eiselsberg Mathieu
33-041 190mm



Mathieu
33-042 140mm
33-043 170mm
33-044 200mm
33-045 240mm



Mathieu
33-046 140mm
33-047 170mm



Boynton
33-048 120mm

- Хирургические ножницы
- Chirurgische Schere
- Ciseaux chirurgicaux

- Хирургічні ножиці
- Tijeras quirúrgicas
- مقص جراحي

Price 3,50 Euro



Iris
33-083 115mm
Straight



Iris
33-084 115mm
Curved



Micro Iris
33-085 90mm
Curved



Iris
33-086 115mm
Angular



Iris
33-087 115mm
Curved

Price 3,50 Euro

SURGICAL SCISSORS, SAW EDGE

Price 7 Euro

SAW EDGE



Goldman-Fox
33-088 130mm
Saw edge,
Straight



Goldman-Fox
33-089 130mm
Saw edge,
Curved



Goldman-Fox
33-090 130mm
Saw edge,
Double Curved



La Grange
33-091 115mm
Saw edge,
Double Curved



Neumann
33-092 120mm
Saw edge,
Double Curved

- Хирургические ножницы, под действием пружины
- Ciseaux chirurgicaux, Printemps action
- Chirurgische Schere, Frühling Aktion

- Хірургічні ножиці, під дією пружини
- Tijeras quirúrgicas, Acción Primavera
- مقص جراحي، الربيع العمل

Price 8.50 Euro



Noyes
33-122 110mm
Straight



Noyes
33-123 110mm
Curved



Noyes
33-124 110mm
Angular



Castroviejo
33-125 150mm
Curved



33-126 155mm
Straight

Price 25 Euro

Price 12 Euro



33-127 155mm
Straight



33-128 155mm
Curved



33-129 150mm
Straight



33-130 150mm
Curved

- Хирургические ножницы, твердосплавные пластины
- Ciseaux chirurgicaux, Inserts au carbure
- Chirurgische Schere, Schneidplatten

- Хірургічні ножиці, твердосплавні пластини
- Tijeras quirúrgicas, Inserciones de carburo
- مقص جراحي، كربيد إنراجات

Price 11 Euro



Price 11 Euro



- Универсальные, корона, бинты ножницы
- Universal, Couronne, Bandage Ciseaux
- Universal, Crown, Verbandschere
- Універсальні, корона, бинти ножиці
- Universal, Corona, vendaje Tijeras
- العالمي، ولي العهد، ضمادة المقص



Price 10 Euro

Beebee
33-164 110mm
Saw edge,
Straight



Beebee
33-165 110mm
Saw edge,
Curved



Price 4 Euro

Beebee
33-166 110mm
Saw edge,
Straight



Beebee
33-167 110mm
Saw edge,
Curved

Price 5 Euro



High Performance
33-168 110mm



High Performance
33-169 90mm

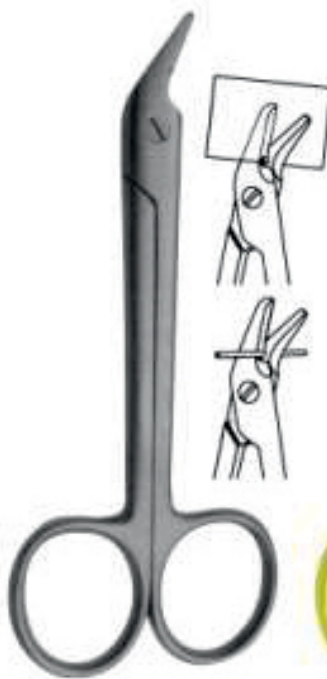

Universal
33-170 120mm
Saw edge

Price 10 Euro



Universal
33-171 120mm



Price 2.75 Euro

Bandage Scissors
Universal
Autoclavable
33-172
up to 143° C

- Зажимы артериальные, зажимы для салфеток
- Pincés hemostatiques, Pincés a compreses
- Arterienklemmen, Tuuchklemmen

- Затискачі артеріальні, затискачі для серветок
- Pinzas hemostaticas, Pincés para compreses
- الملقط هایموستاتیک المشابک منشفه



33-173
Kelly
14 cm Curved
Зігнутий

Price 3.75 Euro



33-174
Kelly
14 cm Straight
Прямий



33-175
Halstead-Mosquito
12 cm Straight
Прямий



33-176
Halstead-Mosquito
12 cm Curved
Зігнутий

Price 3.75 Euro



33-177
Straight
Прямий

Micro Masquito
Fig. 1
10 cm

Price 3.00 Euro



33-178
Curved
Зігнутий



33-179
Straight
Прямий

Micro Masquito 1x2
Fig. 1
10 cm

Price 3.00 Euro



33-180
Curved
Зігнутий



33-181
Straight
Прямий

Hartmann
Fig. 1
10 cm

Price 3.00 Euro



33-182
Curved
Зігнутий



Backhaus
33-183 Fig. 1, 8 cm
33-184 Fig. 2, 11 cm
33-185 Fig. 3, 13 cm
33-186 Fig. 4, 15 cm

Price 3.75 Euro



33-187
Schaedel
09 cm

Price 3.75 Euro



33-188
Jones
09 cm

- Ранорасширители
 - Ecarteurs
 - Wundhaken
- Ранорозширювачі
 - Separadores
 - الكامشات

Lip Retractors
Розширювач для губ

Price 4.50 Euro



33-199
Columbia
14.5 cm



33-200
Sternberg
14 cm
Double Ended
Двосторонній



33-201
Sternberg
16 cm



33-202
Sternberg
14 cm
Single Ended
Односторонній



Price 4.50 Euro

33-203
Oringer Medium
Oringer Средній
11x8 cm

Tongue Depressor

Price 4.00 Euro

Price 5.00 Euro



33-204
14.5 cm



33-205
14.5 cm



33-206
Buchwald
17 cm



33-207
Brunings
19 cm

- Роторасширители
 - Ecarteurs - Ouvre-bouches
 - Vestibulumabhalter / Mundspanner
- Роторозширювачі
 - Separadores - Abre-bocas
 - الكامشات - الكمامات الفم



33-208
Fig. 1
weitlander
10.5cm
13.5cm

Price 18 Euro



33-209
Fig. 2
weitlander
10.5cm
13.5cm

Price 18 Euro



33-210
Stainless Steel
Double
Ended Cheek
Retractors
Нержавіюча сталь
Двосторонні
розширювачі щік

Price 8.50 Euro



33-211
Stainless Steel
Single
Ended Cheek
Retractors
Нержавіюча сталь
Односторонні
розширювачі щік

Price 8.50 Euro



Price 35 Euro

Weitlander
33-212 11cm
33-213 13cm
33-214 15cm



Price 35 Euro

Jennings
33-215 11cm
33-216 13cm
33-217 15cm



33-218
Denhard
12 cm

Price 35 Euro



33-219
Roser-König
16 cm

Price 35 Euro



33-220
Roser-König
19 cm

Price 35 Euro

- Роторасширители**
- Роторозширювачі**
- Ecarteurs - Ouvre-bouches**
- Separadores - Abre-bocas**
- Vestibulumabhalter / Mundspanner**
- الكاشطات - الكمامات الفم**



33-208
Fig. 1
weitlaner
10.5cm
13.5cm



33-209
Fig. 2
weitlaner
10.5cm
13.5cm



33-210
Stainless Steel
Double
Ended Cheek
Retractors
Нержавіюча сталь
Двосторонні
розширювачі щік



33-211
Stainless Steel
Single
Ended Cheek
Retractors
Нержавіюча сталь
Односторонні
розширювачі щік



Weitlander
33-212 11cm
33-213 13cm
33-214 15cm



33-218
Denhard
12 cm



33-219
Roser-König
16 cm



33-220
Roser-König
19 cm



Jennings
33-215 11cm
33-216 13cm
33-217 15cm

- Ранорасширители
 - Ecarteurs
 - Wundhaken
- Ранорозширювачі
 - Separadores
 - الكامشات



33-227
Sharp
Гострий



33-228
Sharp
Гострий



33-230
Blunt
Тупий

16 cm
Blunt
Тупий



33-231
Sharp
Гострий



33-232
Blunt
Тупий

16 cm
Flexible

Price 8.50 Euro



33-233
Sharp
Гострий



33-234
Blunt
Тупий



Senn-Miller
16 cm



Gilles
18 cm



33-235



33-236



Kilner
15 cm



33-237



33-238
farabeuf
13 cm

Price 8.50 Euro

Price 8.50 Euro

Price 8.50 Euro

- Корона инструменты
- Actes de la Couronne
- Krone Instrumente

- корона інструменти
- Instrumentos de la Corona
- الآلات ولي العهد



33-277
Fig. Рис. 0
Universal
Універсальний

Price 8.00 Euro



33-278
Fig. Рис. 1



33-279
Fig.Рис. 2



33-280
Crown Spreaders
Розширювач коронок
Fig. Рис. 3



33-281
Mershon
14 cm
Band Pusher
Інструмент для просовування
назубного кільця

- Корона для удале
- Couronne décapants
- Kronenentferner

- корона для видалили
- Corona Removedores
- تاج المزيلات

Price 35.00 Euro



A
Crown Remover Automatic
with to Tips
33-282



B
Crown Remover Automatic
with to Tips
33-283



C
Crown Remover Automatic
with to Tips
33-284



D
Crown Remover Automatic
with to Tips
33-285

- Корона для удале
- Couronne décapants
- Kronentferner
- корона для видалили
- Corona Removedores
- تاج الازيالات



- Корона для удале
 - Couronne décapants
 - Kronenentferner
- корона для видалили
 - Corona Removedores
 - قاج الزينات



- Корона для удале
- Couronne décapants
- Kronenentferner

- корона для видалили
- Corona Removedores
- تاج المزيلات



33-293

Price 35 Euro



33-294

Price 35 Euro



Fig. Рис. 1 Fig. Рис. 2

Crown Remover
Spare Two Points
Знімачі коронок із двома
дублікатами наконечників



33-295

Crown Remover
(Double Ended)
Знімачі коронок
Двосторонній)

Price 35 Euro

- Корона инструменти и штукатурка Ножницы
- Actes de la Couronne et cisailles à plâtre
- Krone Instrumente und Gipsschere
- Корона інструменти та штукатурка Ножиці
- Instrumentos de la Corona y tijeras de yeso
- الأدوات للتاج والمقصع الجص



33-296
Guyer No.7
Serrated
Guyer No.7 Зазубрені



33-297
Guyer No.7
Plane
Guyer No.7 Plane

Price 4.00 Euro



33-298
Flashing Crown
Remover
Знімач коронок
з тонким покриттям



33-299
Placement 1
Інструмент для
внесення матеріалу 1



33-300
Calcium Hydroxide
Placement
Внесення гідроксиду
кальцію

st. steel plaster shears



Plastic
Handle

33-301 17cm
33-302 20 cm

Price 17 Euro



33-303 17cm
33-304 20 cm

Price 17 Euro

- Инструменты для системы коффердам
- Pincès porte-crampons a digue
- Kofferdam Klammerzangen

- Инструменти для системи коффердам
- Pinzas de engrapar para dique de caucho
- السد المطاط الملقط المشابك



Price 5.00 Euro

33-305 Rubber Dam Frame, for adults
Рама раббердаму, для дорослих
33-306 Rubber Dam Frame, for Teens
Рама раббердаму, для підлітків
33-307 Rubber Dam Frame, for children
Рама раббердаму, для дітей



33-308 Rubber Dam Frame, for adults
33-309 Rubber Dam Frame, for Teens
33-310 Rubber Dam Frame, for children
Complete set of 3 pcs.
Набір з 3 інструментів



Price 35 Euro

33-311
Anisworth



Price 35 Euro

33-312
Anisworth



Price 35 Euro

33-313
Ivory with 1 row of holes
Для дентину зуба з одним рядом дірок



Price 35 Euro

33-314
Ivory with 2 row of holes
Для дентину зуба з 2 рядами дірок



Price 15 Euro

33-315
Ivory light weight
Для дентину зуба
Попершена конструкція



Price 15 Euro

33-316
Brewer



Price 15 Euro

33-317
Stockes



Price 15 Euro

33-318
Palmer



Price 15 Euro

33-319
Separating Elastic Plier
Еластичні щипці для здійснення поділу



Price 15 Euro

33-320
Elastic Separating Plier
Еластичні щипці для здійснення поділу

- Кламмера для коффердама
- Crampons pour digue
- Kofferdam Klammern
- Кламмера для коффердама
- Grapas para dique de caucho
- المشابك المد المطاط

Molar Clamps With Dam-EngAGing Projections(winged)

КІЛЬЦЯ НА МОЛЯРИ З КРИЛАМИ

Price 3.00 Euro



33-327
Fig. Рис. 15



33-328
Fig. Рис. 18



33-329
Fig. Рис. 24



33-330
Fig. Рис. 25



33-331
Fig. Рис. 26



33-332
Fig. Рис. 28



33-333
Fig. Рис. 30



33-334
Fig. Рис. 31



33-335
Fig. Рис. 51



33-336
Fig. Рис. 138



33-337
Fig. Рис. 139



33-338
Fig. Рис. 200



33-339
Fig. Рис. 201



33-340
Fig. Рис. 202



33-341
Fig. Рис. 203



33-342
Fig. Рис. 204



33-343
Fig. Рис. 205



33-344
Fig. Рис. 3



33-345
Fig. Рис. W3



33-346
Fig. Рис. 4



33-347
Fig. Рис. 56A



33-348
Fig. Рис. 7



33-349
Fig. Рис. 7A



33-350
Fig. Рис. 8



33-351
Fig. Рис. 8A



33-352
Fig. Рис. W8A



33-353
Fig. Рис. 10



33-354
Fig. Рис. 11



33-355
Fig. Рис. 12A



33-356
Fig. Рис. 13A

- Кламмера для коффердама
 - Crampons pour digue
 - Kofferdam Klammern
- Кламмера для коффердама
 - Grapas para dique de caucho
 - المشابك السد المطاط

Rubber Dam Clamp / Bicuspid Clamps With dam-EngAGing Projection(Winged)

НАЗУБНІ КІЛЬЦЯ / КІЛЬЦЯ НА ПРЕМОЛЯРИ З КРИЛАМИ

Price 3.00 Euro



33-357
Fig. Рис. 14



33-358
Fig. Рис. 14A



33-359
Fig. Рис. 14AN



33-360
Fig. Рис. 22



33-361
Fig. Рис. 27



33-362
Fig. Рис. 207



33-363
Fig. Рис. 29



33-364
Fig. Рис. 206



33-365
Fig. Рис. 208



33-366
Fig. Рис. 209



33-367
Fig. Рис. 1



33-368
Fig. Рис. 1A



33-369
Fig. Рис. 2



33-370
Fig. Рис. 2A



33-371
Fig. Рис. W2A



33-372
Fig. Рис. 0



33-373
Fig. Рис. 00



33-374
Fig. Рис. 210



33-375
Fig. Рис. 211



33-376
Fig. Рис. 212



33-377
Fig. Рис. 6



33-378
Fig. Рис. 9



33-379
Fig. Рис. N06



33-380
Fig. Рис. U67



33-381
Fig. Рис. 214



33-382
Fig. Рис. P1



33-383
Fig. Рис. P2



33-384
Fig. Рис. G-1



33-385
Fig. Рис. G-2

- Матрицедержатели
- Porte Matrices
- Matrizenspanner

- Матрицеутримувачи
- Porta Matrices
- مصفوفة الخدم

Price 4.50 Euro



33-411
Fig. 5
Ivory 8
Дентин зуба 8
5 mm



33-412
Fig. 6
Ivory 8
Дентин зуба 8
6 cm



33-413
Fig. 7
Ivory 8
Дентин зуба 8
7 cm



33-414
Ivory 8 N
Дентин зуба 8 N



33-415
Didner 8 P



33-416
Fig. 1
Tofflemire-Universal
Тofflemire-Універсальний



33-417
Fig. 2
Tofflemire-Junior
Тofflemire-Вторинний



33-418
Fig. 3
Tofflemire-Senior
Тofflemire-Первинний

- Матрицедержатели
- Porte Matrices
- Matrizenspanner

- Матрицеутримувачи
- Porta Matrices
- مصفوفة الخدم

Price 4.50 Euro



Price 5.00 Euro

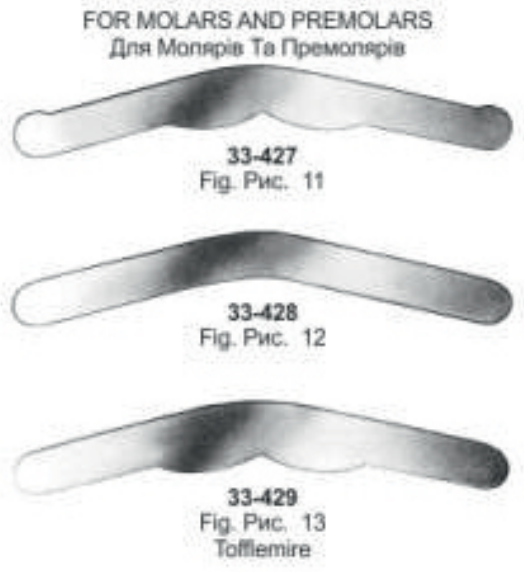
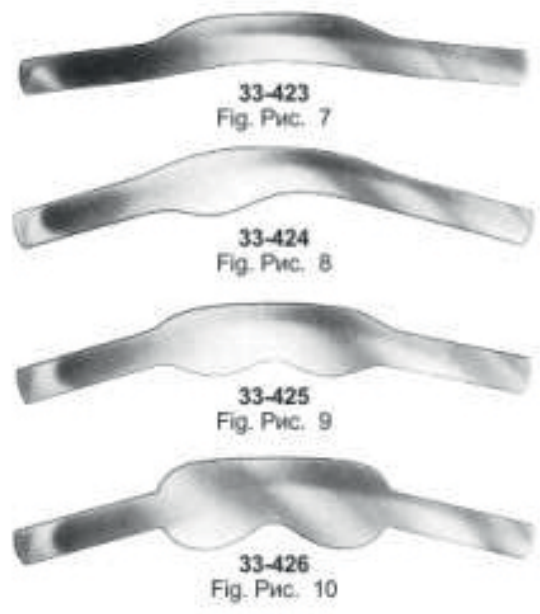

Price 7.00 Euro

Price 7.00 Euro

Price 10.00 Euro

Price 10.00 Euro

Price 4.50 Euro

- Пинцеты
- Précelles - Brucelles
- Zahnpinzetten

- Пінцети
- Pinzas para algodón
- ملاقط



30-052
Fig. 2
Flagg
16 cm
Serrated



30-054
Fig. 2
Flagg
16 cm
Serrated



30-051
Fig. 1
Flagg
16 cm
Smooth



30-053
Fig. 1
Flagg
16 cm
Smooth



30-055
Fig. 1
Semken Taylor
16 cm Str.



30-056
Fig. 1
Semken Taylor
16 cm Cvd.



30-057
Fig. 1
Semken Taylor
16 cm Str.



30-058
Fig. 2
Semken Taylor
16 cm Cvd.



30-059
Gilles
15 cm
Serrated



30-060
Gilles
14 cm
Smooth

Price 4.50 Euro

- Пинцеты
- Prêcelles - Brucelles
- Zahnpinzetten

- Пінцети
- Pinzas para algodón
- ملاقط



30-061
Fig. 1
Meriam
16 cm
Smooth



30-062
Fig. 2
Meriam
16 cm
Serrated



30-063
Fig. 1
Meriam
16 cm
Smooth



30-064
Fig. 2
Meriam
16 cm
Serrated



30-065
Meriam
Toe Joint
16 cm



30-066
Meriam
15 cm



30-067
Fig. 1
Rane Kaplan
15 cm



30-068
Fig. 2
Crane Kaplan
15 cm



30-069
Fig. 2
Hemingway
15 cm

Price 7.00 Euro

- Пинцеты для удаления осколков
- Pincés à souder - Pincés et pincés à échardes
- Löt-Zange - Pinzette & SplinterZange

- Пінцети для видалення осколків
- Alicates Soldadura - Pinzas y pinzas de Splinter
- لحام كماشة - ملاقط منشقة الملقط



Price 4.50 Euro



30-109
16 cm

30-110
16 cm



Price 5.50 Euro



30-111
Posigrip Articulating
Paper Forceps
15 cm

30-112
Standard Articulating
Paper Forceps, Economy Grade
15 cm



Stieglitz
30-113
14 cm, 5 1/4" Str.

Price 8.00 Euro



30-114
14 cm, 5 1/4" 45°

Price 8.00 Euro



30-115
14 cm, 5 1/4" 90°

Price 8.00 Euro



Peet
30-116
11.5 cm, 4 1/2"

Price 8.00 Euro

- Зонды
- Sondes
- Zahnsonden

- Зонди
- Sondas
- المستكشفين



30-117
Fig. 23



30-118
Fig. 2



30-119
Fig. 16



30-120
Fig. 9



30-121
Fig. 10



30-122
Fig. 12



30-123
Fig. 11



30-124
Fig. 6



30-125
Fig. 8



30-126
Fig. 5



30-127
Fig. 17



30-128
Fig. 17A



30-129
Fig. 3



30-130
Fig. 3A



30-131
Fig. 3R

Price 4.50 Euro

- Зонды пародонтологические
- Sondes parodontales
- sonda parodontali

- зонди пародонтологічні
- Sondas parodontales
- المسابر اللثة

Periodontal pocket probe with two different tips: one cone shaped end (Williams), one flat end (Goldman-Fox)



Periodontal pocket probe n.2 with a curved tip for easier access to forked areas



30-132
Fig. 1/2
Cattoni

30-133
Goldman-Fox
Williams

30-134
Fig. 1N
Nabers

30-135
Fig. 2N
Nabers

30-136
Fig. 1/2
Cattoni

30-137
Goldman-Fox
Williams

30-138
Fig. 1N
Nabers

30-139
Fig. 2N
Nabers

Price 4.50 Euro

- Зонды
- Sondes
- Zahnsonden

- Зонди
- Sondas
- المستكشفين



30-140
Fig. UT 1/2
Cattoni



30-141
Fig. 11/12AF



30-142
Fig. 23/17



30-143
Fig. 23/17A



30-144
Fig. 2



30-145
Fig. 2A



30-146
Fig. 3



30-147
Fig. 16/23



30-148
Fig. 16/3



30-149
Fig. 6/9



30-150
Fig. 6/1



30-151
Fig. 6/17



30-152
Fig. 6/23

Price 4.50 Euro

- Зонды
- Sondes
- Zahnsonden

- Зонди
- Sondas
- المستكشفين

Price 5.75 Euro

Canal or Endodontic Explorer



30-154
Fig. 23/17



30-155
Fig. 23/17A



30-156
Fig. 2



30-157
Fig. 2A



30-158
Fig. 3

Price 5.75 Euro

Root Canal Explorers



30-159
Fig. 16/23



30-160
Fig. 16/3



30-161
Fig. 6/1



30-162
Fig. 6/17



30-163
Fig. 6/23

30-153
Fig. 1/2
Cattoni

- Зонды пародонтологические
- Sondes parodontales
- sonde parodontali
- зонди пародонтологічні
- Sondas parodontales
- المسابر اللثة

Williams Periodontal Pocket Probe



Price 6.75 Euro

Spreader For Lateral Condensation



- Зонды пародонтологические
- Sondes parodontales
- sonda parodontali

- зонди пародонтологічні
- Sondas parodontales
- المسابر اللثة

Price 4.75 Euro

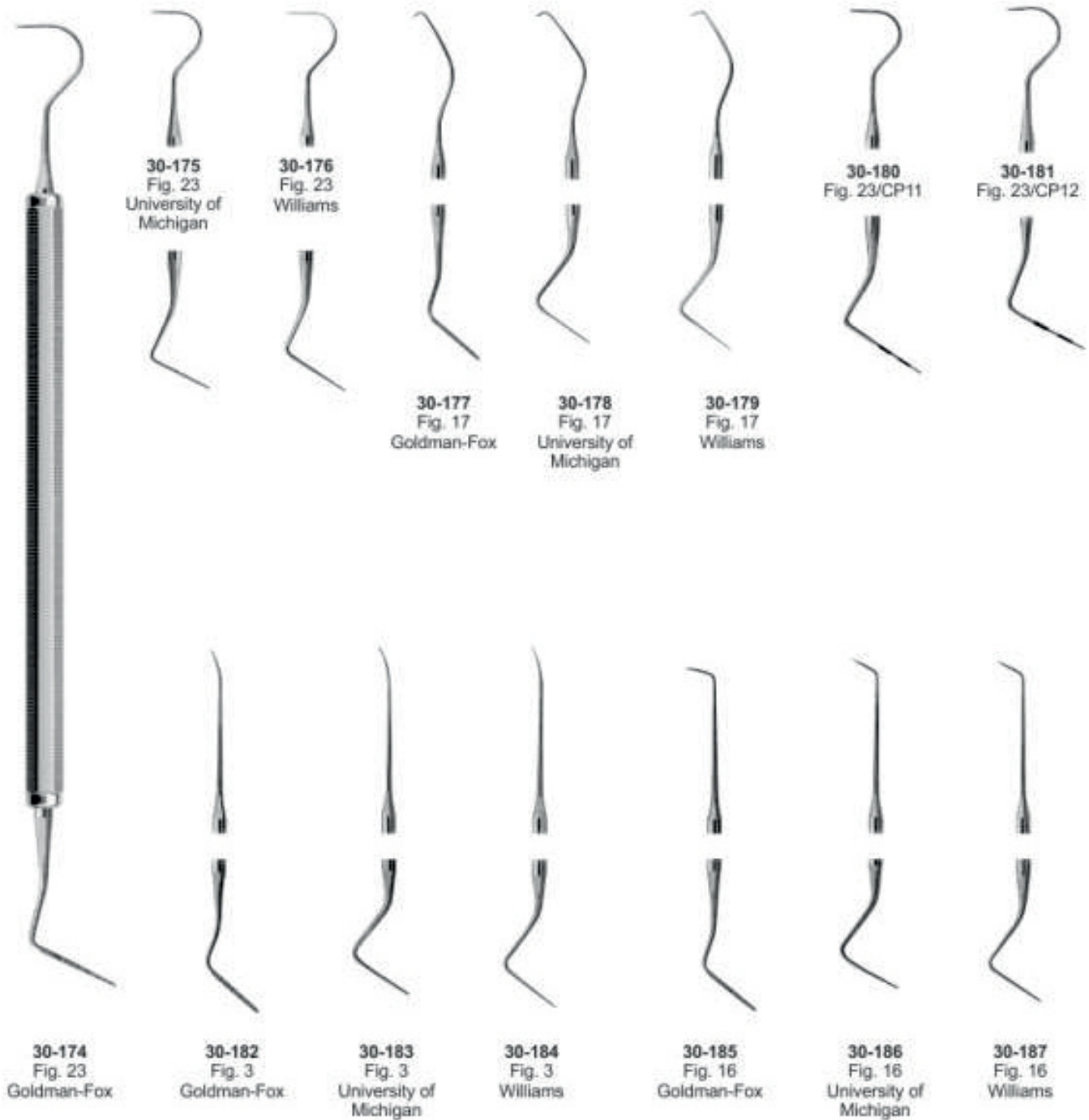

- Зонды пародонтологические
- Sondes paradontales
- sonde parodontali

- зонди пародонтологічні
- Sondas paradontales
- المسابر اللثة

Price 4.75 Euro

Root-Canal Pluggers



30-195
Fig. 1
Luks

30-196
Fig. 2
Luks

30-197
Fig. 3
Luks

30-198
Fig. 4
Luks

30-199
Fig. 1
Vertical
condenser

30-200
Fig. 2
Vertical
condenser

30-201
Fig. 3
Vertical
condenser

30-202
Fig. 4
Vertical
condenser

- Инструменты для реставрации
- Instruments pour plombage
- Füllungsinstrumente (mit Kontrawinkel)

- Інструменти для реставрації
- Instrumentos para obturaciones
- ملء الصكوك

Price 4.50 Euro

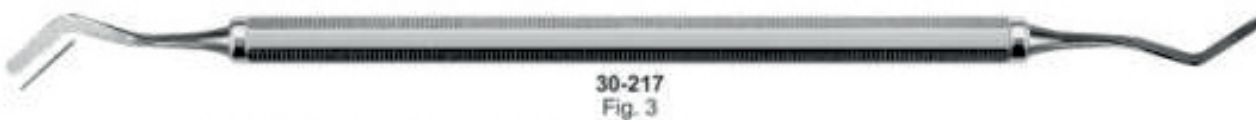
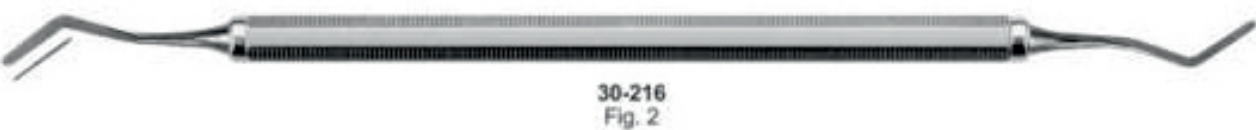
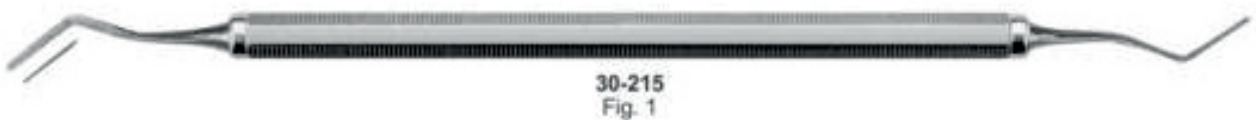

- Инструменты для реставрации
- Instruments pour plombage
- Füllungsinstrumente (mit Kontrawinkel)

- Інструменти для реставрації
- Instrumentos para obturaciones
- ملء الصكوك

Price 4.50 Euro

Markley Amalgam Instruments



30-280
Fig. 0
FOC



30-281
Fig. 0S
FOC



30-282
Fig. 1
FOC



30-283
Fig. 1S
FOC



30-284
Fig. 2
FOC



30-285
Fig. 2S
FOC

- Инструменты для реставрации
- Instruments pour plombage
- Füllungsinstrumente (mit Kontrawinkel)

- Інструменти для реставрації
- Instrumentos para obturaciones
- ملء الصكوك

Price 4.50 Euro

Ladmore Burnisher



30-292
Fig. 1
Westcott



30-293
Fig. 2
Westcott



30-294
Fig. 2
Ladmore



30-295
Fig. 3
Ladmore



30-296
Fig. 18
Ball



30-297
Fig. 26-27S
Ball



30-298
Fig. 27-29
Ball



30-299
Fig. A



30-300
Fig. W3



30-301
Fig. NYU/B2



30-302
Fig. 2/31

- Инструменты для реставрации
- Instruments pour plombage
- Füllungsinstrumente (mit Kontrawinkel)

- Інструменти для реставрації
- Instrumentos para obturaciones
- ملء الصكوك

Price 4.50 Euro

Plastic Filling Instruments with Titanium Nitride Coated Tips

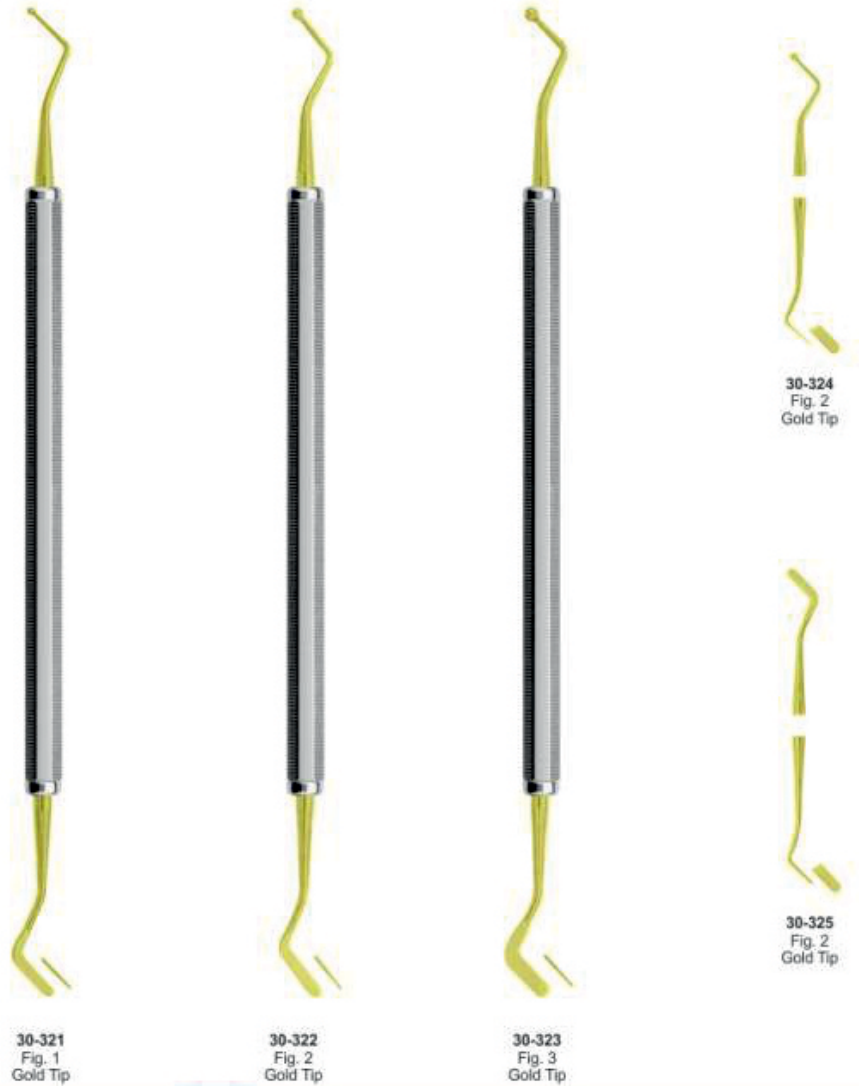
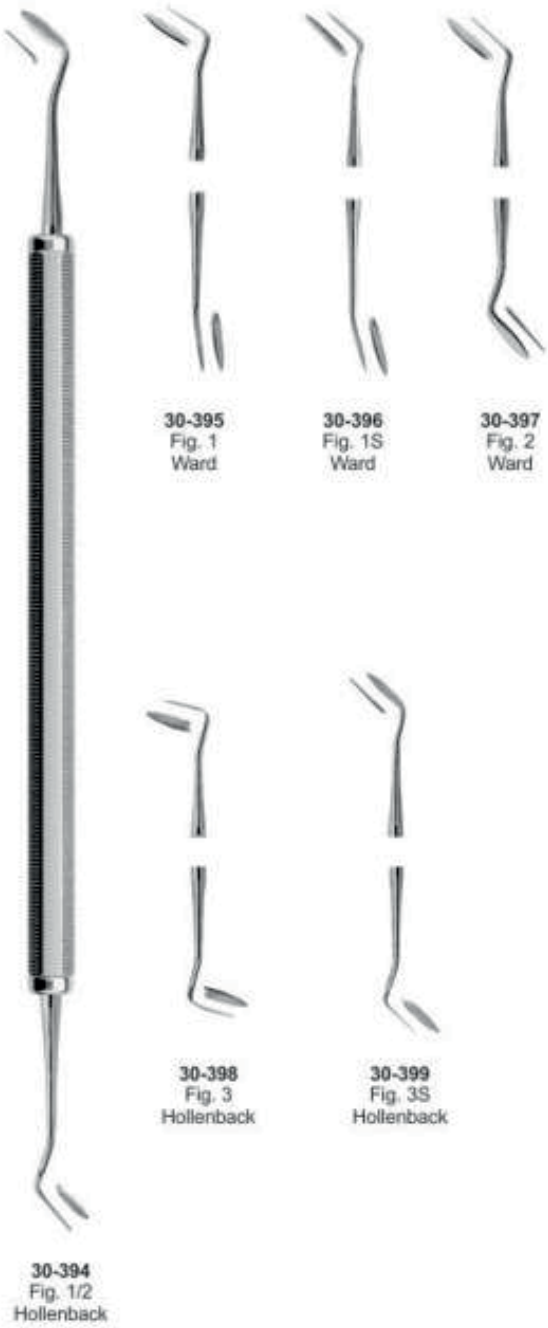

- Инструменты для реставрации
- Instruments pour plombage
- Füllungsinstrumente (mit Kontrawinkel)

- Інструменти для реставрації
- Instrumentos para obturaciones
- ملء الصكوك

Price 4.50 Euro



30-326
Fig. 1



30-327
Fig. 1



30-328
Fig. 2



30-329
Fig. 3



30-330
Fig. 2



30-331
Fig. 1



30-332
Fig. 2



30-333
Fig. 1



30-334
Fig. 1



30-335
Fig. 2



30-336
Fig. 3



30-337
Fig. 2



30-338
Fig. 3

- Инструменты для реставрации
- Instruments pour amalgame
- Amalgampistolen

- Інструменти для реставрації
- instrumentos para amalgama
- تقطیع المنعم

Price 4.50 Euro



30-406
Fig. 1
Frahm

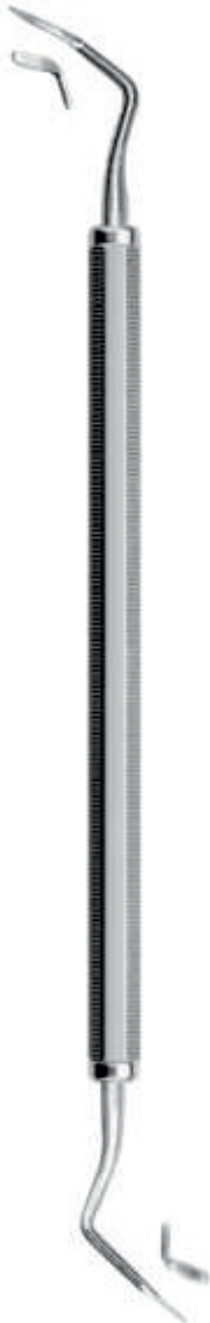

30-407
Fig. 2
USC



30-408
Fig. 1
Interproximal



30-409
Fig. 2
Interproximal
Off-Angle



30-410
Fig. SHO-A



30-411
Fig. 3-SHO



30-412
Fig. 104



30-413
Fig. 8
Wiland

- Инструменты для реставрации
- Instruments a modeler
- Modellierinstrumente

- Інструменти для реставрації
- Instrumentos para modelar
- أدوات نطقع



30-442

Graded Handle Hylin Carver

Price 4.50 Euro



30-443
Hylin

30-444
Hylin-Le Cron

30-445
Hylin-Ceramica

30-446
Hylin

30-447

30-448
Le Cron

30-449
Le Cron

30-450
Le Cron

- Инструменты для реставрации
- Instruments a modeler
- Modellierinstrumente

- Инструменти для реставрації
- Instrumentos para modelar
- أدوات نكطيع

Price 4.50 Euro



30-451
Le Cron



30-452
Zahle



30-453
Zahle



30-454
Zahle



30-455
Gritman



30-456
Beale



30-457
Roach



30-458
Vehe

- Шпатели для цемента
- Spatules à ciment
- Zementspatel

- Шпателі для цементу
- Espátulas para cemento
- ملاعق الأسمنت

Price 4.50 Euro



30-464
Fig. 1



30-465
Fig. 2



30-466
Fig. 3



30-467
Fig. 00



30-468
Fig. 0



30-469
Fig. 1



30-470
Fig. 2



30-471
Fig. 3



30-472
Fig. 4



30-473
Weston



30-474



30-475

- Экскаваторы
- Excavateurs
- Excavatoren

- Εкскаватори
- Excavadores
- حفارات

Price 4.50 Euro



30-484
Fig. 0



30-485
Fig. 1



30-486
Fig. 2



30-487
Fig. 3



30-488
Fig. 4



30-489
Fig. 1



30-490
Fig. 2

Price 4.50 Euro

- Кюрети
- Curettes tranchantes
- Scharfe Loffel

- Кюрети
- Curetas cortantes
- كرتس العظام



30-544
Fig. 1
Hemingway



30-545
Fig. 2
Hemingway



30-546
Fig. 3
Hemingway



30-547
Fig. 4
Hemingway



30-548
Fig. 85
Lucas



30-549
Fig. 86
Lucas



30-550
Fig. 87
Lucas



30-551
Fig. 88
Lucas



30-552
Fig. 1
Hemingway



30-553
Fig. 2
Hemingway



30-554
Fig. 3
Hemingway



30-555
Fig. 4
Hemingway



30-556
Fig. 85
Lucas



30-557
Fig. 86
Lucas



30-558
Fig. 87
Lucas



30-559
Fig. 88
Lucas

- Инструменты пародонтологические
- Instruments pour la parodontologie
- Instrumente für die Parodontologie

- Інструменти пародонтологічні
- Intrumentos para periodoncia
- الصكوك اللثة

Price 6.50 Euro

Chisels - Долота



30-573
Fig. 1/2
TG Chisel

30-574
Fig. 1/2
TG Chisel

30-575
Fig. 1
TG Chisel

30-576
Fig. 2
TG Chisel

Price 6.50 Euro

Gingivectomy Knives
Ножі для гінгівектомії



30-577
Fig. 1
(15K) Kirkland

30-578
Fig. 2
(16K) Kirkland

- Инструменты пародонтологические
- Instruments pour la parodontologie
- Instrumente für die Parodontologie

- Інструменти пародонтологічні
- instrumentos para periodoncía
- الصكوك اللثة

Price 8.00 Euro

Gingivectomy Knives

Ножі для гінгівектомії

Price 8.00 Euro

Goldman-Fox

Ніж для гінгівектомії

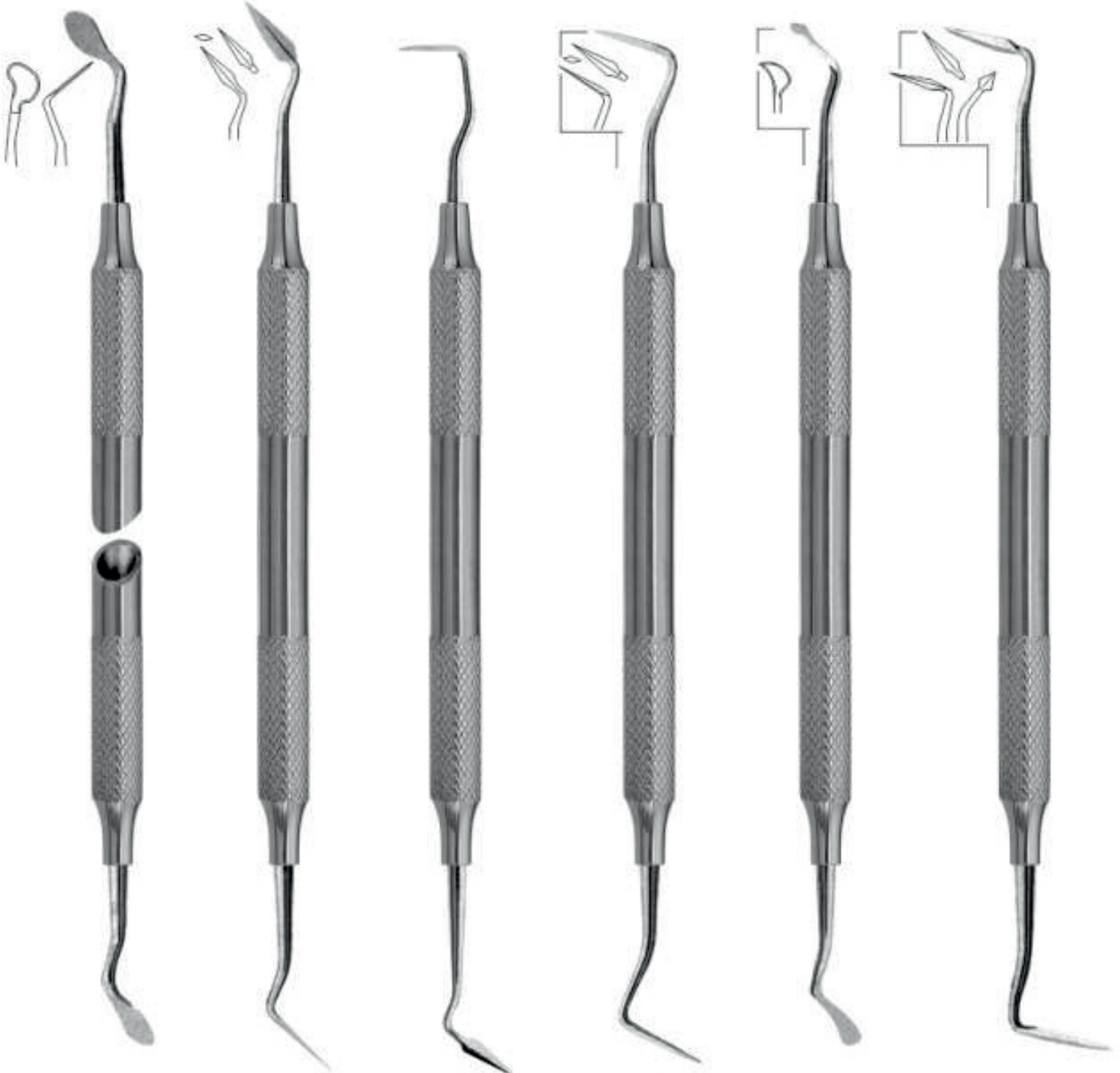

30-591
Fig. 7
Goldman-Fox

30-592
Fig. 8
Goldman-Fox

30-593
Fig. 9
Goldman-Fox

30-594
Fig. 11
Goldman-Fox

30-595
Fig. 3/4
Buck

30-596
Fig. 5/6
Buck

- Инструменты пародонтологические
- Instruments pour la parodontologie
- Instrumente für die Parodontologie

- Інструменти пародонтологічні
- instrumentos para periodoncia
- الصكوك اللثة

Gingivectomy Knives

Ножі для гінгівектомії

Price 8.00 Euro

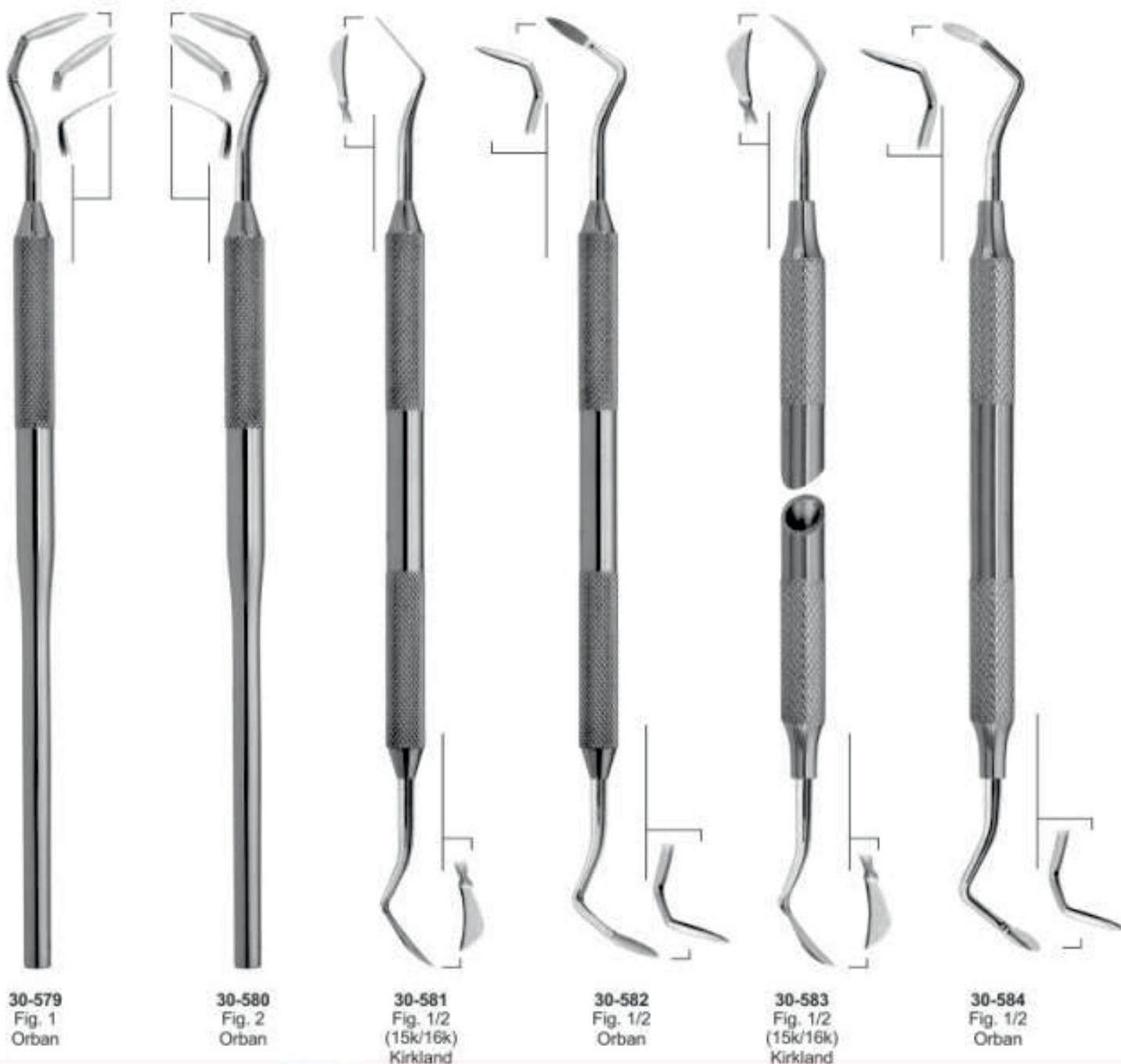

- Инструменты пародонтологические
- Instruments pour la parodontologie
- Instrumente für die Parodontologie

- Інструменти пародонтологічні
- instrumentos para periodoncia
- الصكوك اللثة

Price 8.00 Euro

Gingivectomy Knives
Ножі для гінгівектомії



30-597
Fig. 1/2
Sanders



30-598
Fig. 4/5
Sanders



30-599
Fig. 19/20
(University of
South California)
USC Towner



30-600
Fig. CK3
Crane-Kaplan

- Инструменты пародонтологические
- Instruments pour la parodontologie
- Instrumente für die Parodontologie
- Инструменти пародонтологічні
- instrumentos para periodoncía
- الصكوك اللثة

Price 8.00 Euro

Curettes & Scalers

Кюретки і Інструменти для видалення зубного каменя

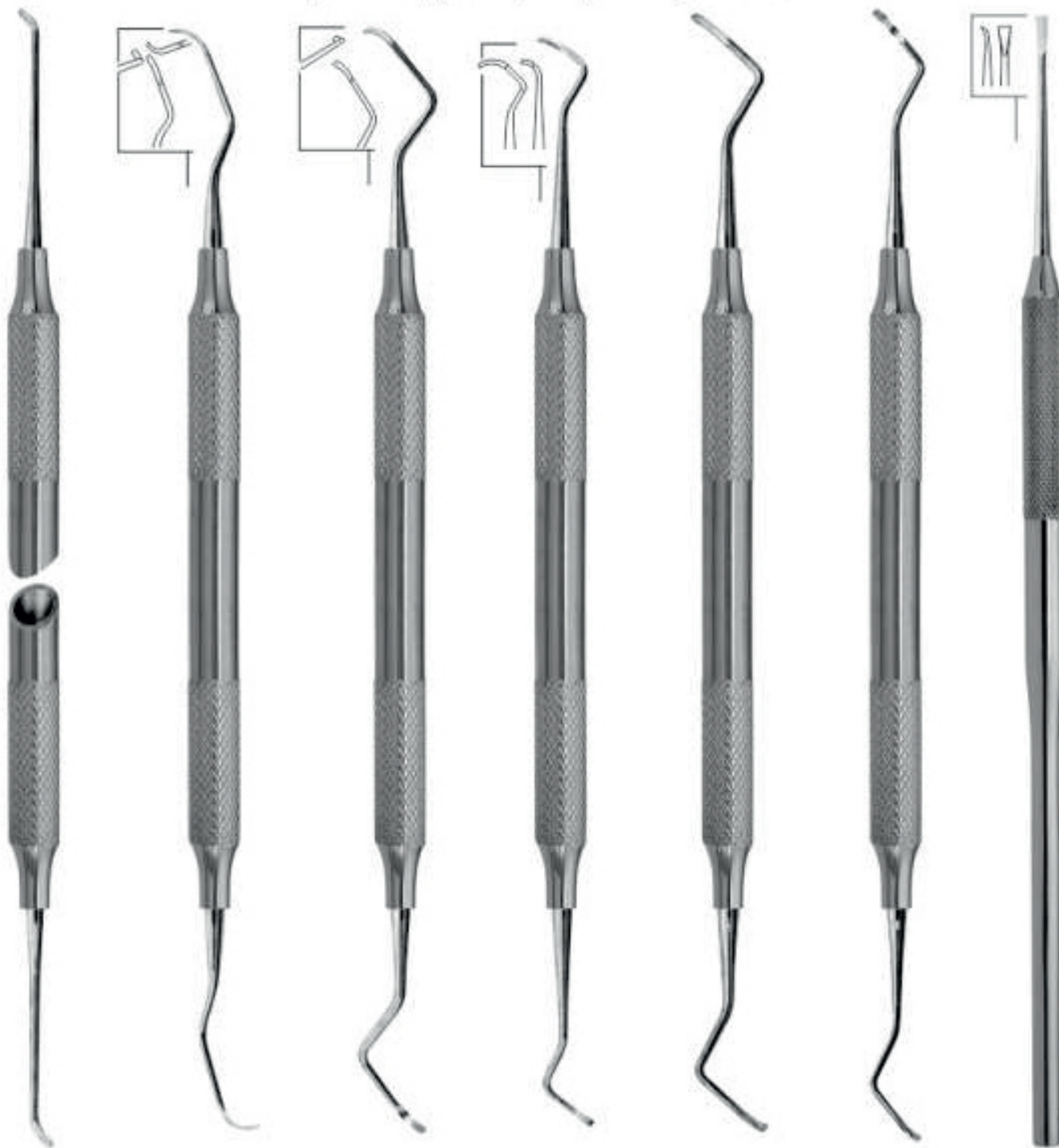

30-616
Fig. HU 1/2
Curette

30-617
Fig. 2R/2L
Columbia
Кюретка

30-618
Fig. 4R/4L
Columbia
Кюретка

30-619
Fig. 13/14
Columbia
Кюретка

30-620
Fig. 411/412

30-621
Fig. 413/414

30-622
Zerling-Chisel

- Инструменты пародонтологические
- Instruments pour la parodontologie
- Instrumente für die Parodontologie

- Інструменти пародонтологічні
- instrumentos para periodoncia
- الصكوك اللثة

Curettes & Scalers

Price 8.00 Euro

Кюретки і Інструменти для видалення зубного каменя

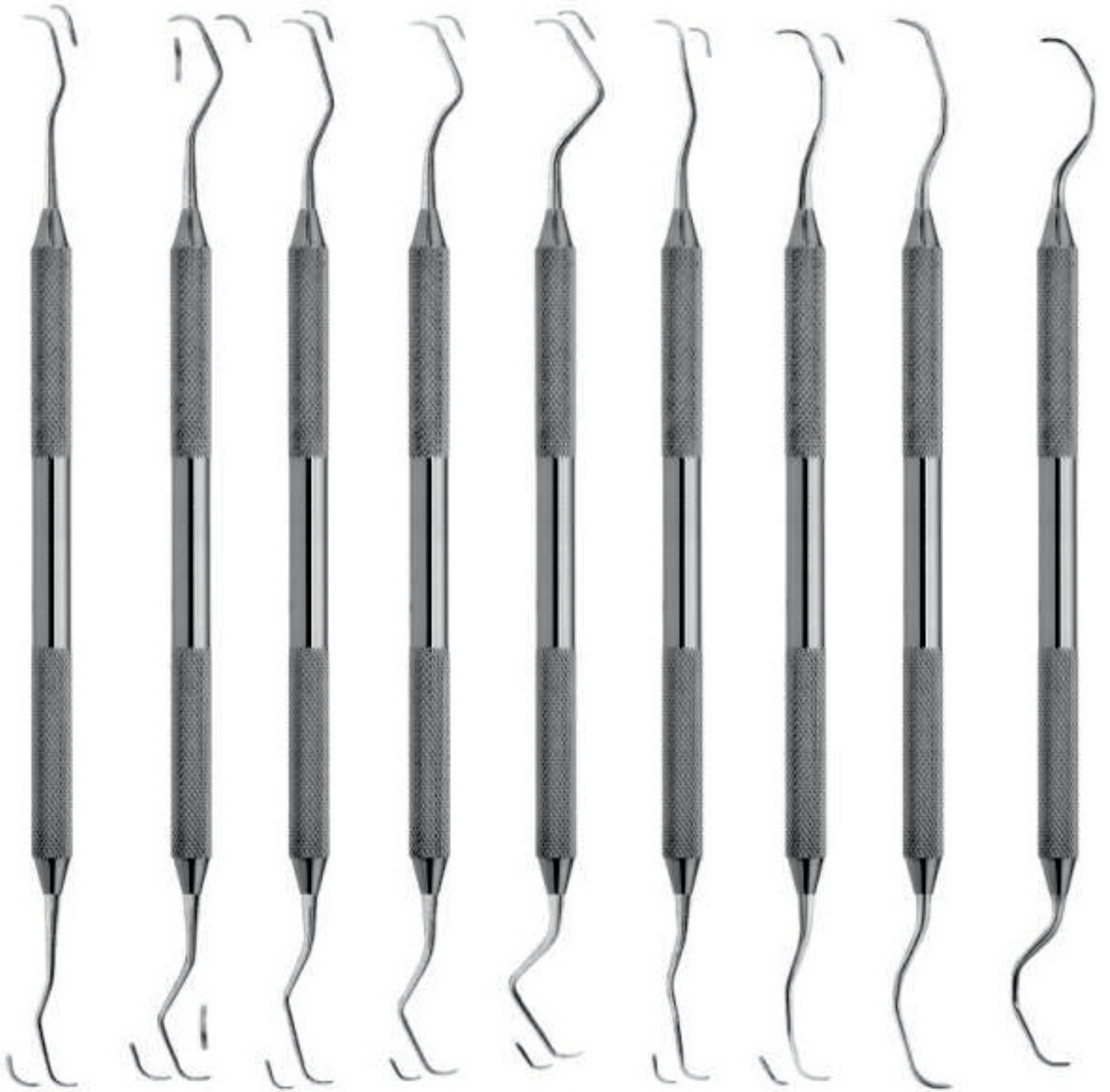

30-623
Fig. Рис. 1/2
Gracey
Серединно-
-дистальний

30-624
Fig. Рис. 3/4
Gracey
Серединно-
-дистальний

30-625
Fig. Рис. 5/6
Gracey
Серединно-
-дистальний

30-626
Fig. Рис. 7/8
Gracey
Серединно-
-дистальний

30-627
Fig. Рис. 9/10
Gracey
Серединно-
-дистальний

30-628
Fig. Рис. 11/12
Gracey
Серединно-
-дистальний

30-629
Fig. Рис. 13/14
Gracey
Серединно-
-дистальний

30-630
Fig. Рис. 15/16
Gracey
Серединно-
-дистальний

30-631
Fig. Рис. 17/18
Gracey
Серединно-
-дистальний

- Инструменты пародонтологические
- Instruments pour la parodontologie
- Instrumente für die Parodontologie

- Інструменти пародонтологічні
- instrumentos para periodoncia
- الصكوك اللثة

Price 7.50 Euro

Scalers



30-715
Fig. U15/33
Towner Jacquette

30-716
Fig. U15/30
Towner Jacquette

30-717
Fig. H5/33

30-718
Fig. H6/H7

30-719
Fig. 1/2

- Инструменты пародонтологические
- Instruments pour la parodontologie
- Instrumente für die Parodontologie

- Інструменти пародонтологічні
- instrumentos para periodoncia
- الصكوك اللثة

Price 7.50 Euro

Scalers



30-720
Fig. 1

30-721
Fig. 1L
Left

30-722
Fig. 1R
Right

30-723
Fig. 2L
left

30-724
Fig. 2R
Right



30-725
Fig. 33



30-726
Fig. H5
Hygienist



30-727
Fig. H6
Hygienist



30-728
Fig. H7
Hygienist

Price 3.75 Euro

Plastic Handle • Wachsmesser

83

• المسكين الشمع

NUZHAT
INDUSTRY



Price 3.75 Euro

Wood handle • Wachsmesser

• المسكين الشمع



Price 6.50 Euro

84

Plaster Knife wood handle



30-744
Fig. 1
17 cm



30-745
Fig. 2
Gritman
17 cm



30-746
Fig. 3
16 cm



30-747
Fig. 4
16 cm

Price 6.50 Euro

Alginate & Plaster Spatulas

● ملاعق الجص الجينات

Flexible



Price 6.50 Euro

Rigid



- Шпатель для замешивания
- Spatules a alginate et a platre
- Alginat- und Gipsspatel

- Шпатель для змішування
- Espatulas para alginato y para yeso
- ملاعق الجص الجينات

Price 6.50 Euro



30-754
Fig. 7
19.5 cm

30-755
Fig. 8
20 cm

30-756
Fig. 9
22.5 cm

30-757

30-758

- Стоматологический набор инструментов лабораторных
- Laborinstrumente und Zubehör

- Стоматологічний набір інструментів лабораторних
- مختبر مجموعة

Price 29.00



30-771

Price 25.00



30-772

- Инструменты пародонтологические
 - Instruments pour la parodontologie
 - Instrumente für die Parodontologie
- Інструменти пародонтологічні
 - Instrumentos para periodoncia
 - الصكوك اللثة

**BONE CHISELS AND GOUGES
КІСТКОВІ ДОЛОТА ТА НАПІВКРУГЛІ ДОЛОТА**

Price 18.00 Euro



33-434 Fig. Рис.1 Ochsenbein	33-435 Fig. Рис.2 Ochsenbein	33-436 Fig. Рис.1 Gardner	33-437 Fig. Рис.2 Gardner	33-438 Fig. Рис.5 Gardner	33-439 Fig. Рис.5R Gardner	33-440 Fig. Рис.6 Gardner	33-441 Fig. Рис. 1W Wakefield	33-442 Fig. Рис. 2W Wakefield	33-443 Fig. Рис. 2W Buckley
---	---	--	--	--	---	--	--	--	--

- Инструменты пародонтологические
 - Instruments pour la parodontologie
 - Instrumente für die Parodontologie
- Інструменти пародонтологічні
 - Instrumentos para periodoncia
 - الصكوك اللثة

BONE CHISELS AND GOUGES
КІСТКОВІ ДОЛОТА ТА НАПІВКРУГЛІ ДОЛОТА

Price 18.00 Euro



Partsch
13.5 cm



33-444
3mm



33-445
4mm



33-446
5mm



33-447
6mm



Partsch
13.5 cm



33-448
3mm



33-449
4mm



33-450
5mm



33-451
6mm



Partsch
17 cm



33-452
3mm



33-453
4mm



33-454
5mm



33-455
6mm



Partsch
17 cm



33-456
3mm



33-457
4mm



33-458
5mm



33-459
6mm

- Инструменты пародонтологические
- Instruments pour la parodontologie
- Instrumente für die Parodontologie

- Інструменти пародонтологічні
- Instrumentos para periodoncia
- الصكوك اللثة

Mallets, Молотки

Price 25.00 Euro



33-460
SURGICAL MALLET
ХІРУРГІЧНИЙ МОЛОТОК
6-1/2", 16.5cm



33-461
Partsch
19 cm
Lead filled



33-462
Mead 19.5 cm
Non autoclavable
plastic inserts
Не підходить для обробки в
автоклаві Пластмасові втулки



35-463
Mead Mallet
Mead Хірургічний
молоток



35-464
Molt



33-465
Mead 17 cm
Interchangeable
Ferrozell inserts
Взаємозамінні втулки Ferrozell

Price 35.00 Euro



33-466
Vickers
19 cm



33-467
Herbert
19 cm

- Инструменты пародонтологические
 - Instruments pour la parodontologie
 - Instrumente für die Parodontologie
- Інструменти пародонтологічні
 - Instrumentos para periodoncia
 - الصكوك اللثة

PERIOSTEEL ELEVATORS

Price 6.50 Euro



33-468
Beale



33-469
Fig. GF
Goldman-Fox



33-470
Fig. M9
Molt



33-471
Fig. M8
Molt



33-472
Fig. M7
Molt



33-473
Fig. 9A
Allen



33-474
Fig. 2
Hourigon



33-475
Fig. PR3
Prichard



33-476
Fig. 1
Hopkins



33-477
Fig. 2
Hopkins



33-478
Fig. 3
Mead

- Инструменты пародонтологические
 - Instruments pour la parodontologie
 - Instrumente für die Parodontologie
- Інструменти пародонтологічні
 - Instrumentos para periodoncia
 - الصكوك اللثة

PERIOSTEEL ELEVATORS

Price 6.50 Euro



33-468
Beale



33-469
Fig. GF
Goldman-Fox



33-470
Fig. M9
Molt



33-471
Fig. M8
Molt



33-472
Fig. M7
Molt



33-473
Fig. 9A
Allen



33-474
Fig. 2
Hourigon



33-475
Fig. PR3
Prichard



33-476
Fig. 1
Hopkins



33-477
Fig. 2
Hopkins



33-478
Fig. 3
Mead

Price 7.85 Euro

- Инструменты для костной ткани
- Limes a os
- Knochenfeilen

- Инструменти для кісткової тканини
- Limas para huesos
- ملفات العظام



33-489
Fig. Pvc. 1
PoloKoff



33-490
Fig. Pvc. 33



33-491
Fig. Pvc. 45
Miller



33-492
Fig. Pvc. 64
Miller



33-493
Fig. Pvc. 10



33-494
Fig. Pvc. 1
Wahl



33-495
Fig. Pvc. 2
Wahl



33-496
Fig. Pvc. 12
Howard



33-497
Fig. Pvc. 12A



33-498
Fig. Pvc. 12CA

- Лабораторное оборудование
- Instruments de laboratoire
- Tasterzirkel / Schiebelehre

- Лабораторне обладнання
- Instrumentos de laboratorio
- قدمة ذات الورنية



33-511
Boley Measuring Range
Boley Діапазон виміру
0-100mm, 14 cm

Price 28.00 Euro



33-512
Iwanson Measuring Range
for metal
Діапазон виміру
0-10mm
for metal, для металу

Price 6.50 Euro



33-513
Iwanson 100 mm
decimal spring
Caliper for wax
десятковий пружинний
циркуль для воску



Price 6.50 Euro

33-514
Decimal caliper
Десятковий циркуль
18cm



33-515
Crown Pliers
Гострозубці для коронок
13 cm

Price 7.00 Euro



33-516
Aluminium Caliper
Алюмінієвий циркуль до
up to 200mm
із позначками на
Graded in 200mm
& inches
та в дюймах

Price 25.00 Euro



33-517
Townley, Caliper
graded in mm
& inches
Циркуль із позначками
в мм та дюймах

Price 25.00 Euro



33-518
Jameson, Caliper
Циркуль

Price 25.00 Euro



33-519
Bow, Caliper
Циркуль

- Лабораторное оборудование
- Instruments de laboratoire
- Tasterzirkel / Schiebelehre

- Лабораторне обладнання
- Instrumentos de laboratorio
- قدمة ذات الورنية

Caliper / Calipers Rule
Кронциркуль / Штангенциркуль



33-520
Delux Boley
Gauge
Ексклюзивний Boley
Вимірювальний прилад
Price 25.00 Euro



33-521
Boley Gauge
Boley Вимірювальний
прилад
Price 25.00 Euro



Price 25.00 Euro
33-522
Beerendonk
130mm
Mini Gauge
Вимірювальний
міні-прилад



Price 8.00 Euro
33-523
Bone Bracket Gauge
Вимірювальний прилад
для зубних брекетів



Price 8.00 Euro

33-524
for .018" slot
Bracket positioning
Gauges
для .018" виїмки для
укладання брекету
вимірювальні прилади

33-525
for .022" slot
Bracket positioning
Gauges
для .022" виїмки для
укладання брекету
вимірювальні прилади



Price 30.00 Euro
33-526
OSTEOMETER
Measuring Forceps For Jaw Ridge Width
measurement, scale on both sides;
rustfree, autoclavable
OSTEOMETR
Вимірювальний пінцет для вимірювання
ширини краю щелепи, шкала на обох
сторонах, стійкий до корозії, підходить
для обробки в автоклаві

- Лабораторное оборудование
- Instruments de laboratoire
- Tasterzirkel / Schiebelehre

- Лабораторне обладнання
- Instrumentos de laboratorio
- قدمة ذات الورنية

Caliper / Calipers Rule
Кронциркуль / Штангенциркуль



Price 18 Euro

33-527
CASTROVIEJO CALIPERS
20mm, 45°
90mm
CASTROVIEJO
КРОНЦИРКУЛЬ
20mm, 45°, 90mm



Price 18 Euro

33-528
CASTROVIEJO CALIPERS
CASTROVIEJO КРОНЦИРКУЛЬ
20mm
90mm



33-529
CASTROVIEJO CALIPERS
CASTROVIEJO КРОНЦИРКУЛЬ
20mm
90mm



Price 22 Euro

33-530
Ridge Mapping
Double Caliper
Подвійний кронциркуль
для відображення країв

Price 22 Euro



33-531
Fig. Рис. 5
Castroviejo
18cm 7"



33-532
Fig. Рис. 4
Castroviejo
18cm 7"



33-533
Fig. Рис. 3
Castroviejo
18cm 7"



33-534
Fig. Рис. 2
Castroviejo
18cm 7"



33-535
Fig. Рис. 1
Castroviejo
18cm 7"

- Лабораторное оборудование
- Instruments de laboratoire
- Tasterzirkel / Schiebelehre

- Лабораторне обладнання
- Instrumentos de laboratorio
- قدمة ذات الورنية



33-536
MEASURING
GAUGE
0-10cm
Вимірювальний
Прилад 0-10см.

Price 35.00 Euro



33-537
MEASURING
GAUGE
0-10cm
Вимірювальний
Прилад 0-10см

Price 35.00 Euro



33-538
Bone Thickness Gauge
Прилад для вимірювання
товщини кістки
40mm
180mm

Price 40.00 Euro

- Стоматологический набор элеваторов
- Elévateurs à racines
- Wurzelheber

- Стоматологічний набір елеваторів
- Elevadores para raices
- المصاعد الجذر

Price 5.00 Euro

Luxators
Люксатори



Luxators
Люксатори

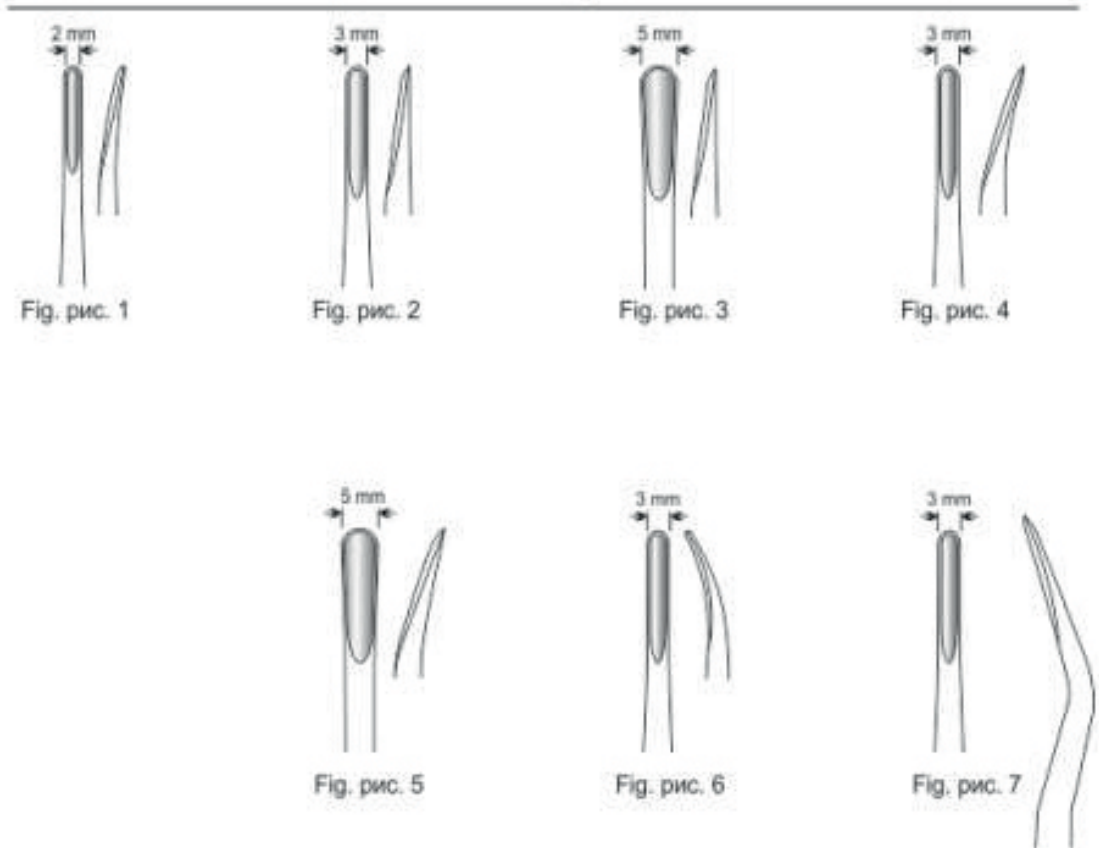

37-012
Set of 7
Набір із 7 інструментів

- Стоматологический набор элеваторов
- Elévateurs à racines
- Wurzelheber

- Стоматологічний набір елеваторів
- Elevadores para raices
- المصاعد الجذر

Price 5.00 Euro

Bein



Fig. рис. 1



Fig. рис. 2



Fig. рис. 3



Fig. рис. 4



Fig. рис. 5



Fig. рис. 6



Bein

Apical



Fig. рис. 301



Fig. рис. 302
Left
Згин вліво



Fig. рис. 303
Right
Згин вправо



Fig. рис. 304



37-013
Set of 10
Набір із 10 інструментів

- Стоматологический набор элеваторов
- Elévateurs à racines
- Wurzelheber

- Стоматологічний набір елеваторів
- Elevadores para raices
- المصاعد الجذر



37-014
Set of 6
Набір із 6 інструментів

Seldin [Price 5.00 Euro](#)



37-015
Set of 6
Набір із 6 інструментів

Cryer [Price 10.00 Euro](#)



37-016
Set of 5
Набір із 5 інструментів

Coupland [Price 5.00 Euro](#)



Schmeckeblie

- Стоматологический набор элеваторов
- Elévateurs à racines
- Wurzelheber

- Стоматологічний набір елеваторів
- Elevadores para raices
- المصاعد الجذر

Price 5.00 Euro



Fig. рис. 1



Fig. рис. 2



Fig. рис. 3



Fig. рис. 4



Fig. рис. 5



Fig. рис. 6



Fig. рис. 7



Fig. рис. 8



Fig. рис. 9



Fig. рис. 10



37-017
Set of 10
Набір з 10 інструментів

- Стоматологический набор элеваторов
- Elévateurs à racines
- Wurzelheber

- Стоматологічний набір елеваторів
- Elevadores para raices
- المصاعد الجذر



37-018
Set of 12
Набір із 12
інструментів

Price 5.00 Euro



Fig. рис. 1



Fig. рис. 2



Fig. рис. 3



Fig. рис. 1



Fig. рис. 2



Fig. рис. 3



Fig. рис. 1
Bayonet distal
Штик дистальний



Fig. рис. 2
Bayonet distal
Штик дистальний



Fig. рис. 3
Bayonet distal
Штик дистальний



Fig. рис. 1
Bayonet mesial
Штик мезіальний



Fig. рис. 2
Bayonet mesial
Штик мезіальний



Fig. рис. 3
Bayonet mesial
Штик мезіальний

- Стоматологический набор элеваторов
- Elévateurs à racines
- Wurzelheber

- Стоматологічний набір елеваторів
- Elevadores para raices
- المصاعد الجذر



Hylin



Fig. рис. 1



Fig. рис. 2

Price 6.50 Euro



Fig. рис. 3
Left



Fig. рис. 4
Right



37-019
Set of 4
Набір із 4 інструментів



Price 6.50 Euro



Fig. рис. 1



Fig. рис. 6



Fig. рис. 7

Bein



Fig. рис. 1



Fig. рис. 2
Left
Згин вліво



Fig. рис. 3
Right
Згин вправо

Flohr



37-020
Set of 6
Набір із 6 інструментів

- Стоматологический набор элеваторов
- Elévateurs à racines
- Wurzelheber

- Стоматологічний набір елеваторів
- Elevadores para raices
- المصاعد الجذر

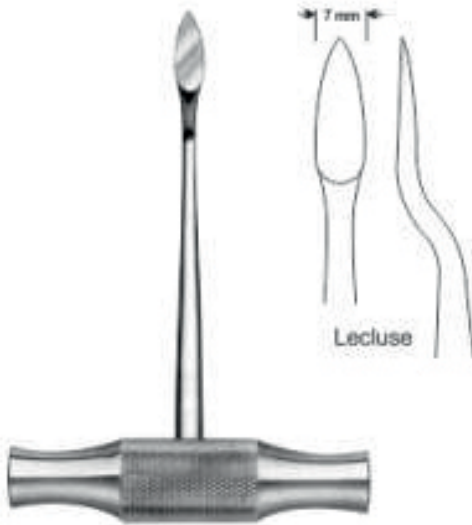

Fig. рис. 1
Lecluse

Price 10.00 Euro



Potts

Price 8.00 Euro



Fig. рис. 6
Potts
Left
Згин вліво



Fig. рис. 7
Potts
Right
Згин вправо



37-023
Set of 3
Набір із 3
інструментів



Walter F. Barry

Price 10.00 Euro



Fig. рис. 320
Left
Згин вліво



Fig. рис. 321
Right
Згин вправо



Fig. рис. 322
Left



Fig. рис. 323
Right
Згин вправо



Fig. рис. 350
Left
Згин вліво



Fig. рис. 351
Right
Згин вправо



37-024
Set of 6
Набір із 6
інструментів

- Инструменты пародонтологические
- Instruments pour la parodontologie
- Instrumente für die Parodontologie

- Інструменти пародонтологічні
- instrumentos para periodoncia
- الصكوك اللثة

Gracey-Curettes - Кюретки Gracey

Price 7.00 Euro 37-051 Set of 9 Pieces - Набор із 9 інструментів



Gracey 1/2-short shank for incisors and cuspids
Gracey 1/2-короткий стрижень для різців та іклів



Gracey 3/4-short contra-angle shank for incisors and cuspids
Gracey 3/4-короткий стрижень, який можна встановлювати під різними кутами, для різців та іклів



Gracey 5/6-medium shank for cuspids and molars
Gracey 5/6-стрижень середньої довжини для різців та молярів



Gracey 7/8-medium contra-angle shank for bicuspid and molars, buccal and lingual surfaces
Gracey 7/8-стрижень середньої довжини, який можна встановлювати під різними кутами, для передньо-кореневих зубів та молярів, щічних та язичних поверхонь



Gracey 9/10-long contra-angled for molars with more acute blade angle
Gracey 9/10-довгий стрижень, який можна встановлювати під різними кутами, для молярів з більш гострим кутом леза



Gracey 11/12*-triple angulation for easy access to mesio-buccal and mesial-lingual surfaces of bicuspid and molars
Gracey 11/12*-потрійна ангуляція для легкого доступу до медіо-щічних та медіально-язичних поверхонь передньо-кореневих зубів та молярів



Gracey 13/14*-triple angulation for easy access to disto-posterior surfaces of bicuspid and molars
Gracey 13/14*-потрійна ангуляція для легкого доступу до дистальних задніх поверхонь передньо-кореневих зубів та молярів



Gracey 15/16-Angled shank, designed to reach mesial surfaces of posterior teeth
Gracey 15/16-зігнутий під кутом стрижень, спроектований для доступу до медіальних поверхонь задніх зубів



Gracey 17/18-Highly angled shank for reaching distal surfaces of posterior teeth
Gracey 17/18-значно зігнутий під кутом стрижень для доступу до дистальних поверхонь задніх зубів

- Инструменты для реставрации
- Instruments pour plombage
- Füllungsinstrumente (mit Kontrawinkel)

- Інструменти для реставрації
- Instrumentos para obturaciones
- أدوات التجهينة

Price 6.00 Euro

Burnishers-Double End
Фінір-бори з двома кінцями

37-055 Set of 7 Pieces
Набір із 7 інструментів



26/275



25/26 (PFI 13A)



27/275 (PFI 5 BALL)



2/26



27/29



28/29



29/34

Burnishers-Single End
Фінір-бори однокінечні

37-056 Set of 2 Pieces
Набір із 2 інструментів



29



28

- Инструменты для имплантологии
- Implantologie
- Implantologie

- Інструменти для імплантології
- Implantologia
- زراعة الأسنان

Micro Surgical Set - Набір для мікро-хірургії

Price 350 Euro kit



Adson Forceps 1x2 12cm
Adson Щипці 1*2 12 см



Adson Forceps 1x2 15cm
Adson Щипці 1*2 15 см



Gerald Delicate Tissue Forceps, 18cm T/c
Gerald Delicate Хірургічний пінцет, 18 см з тефлоновим напиленням



Gerald Delicate Tissue Forceps, 18cm T/c Cvd
Gerald Delicate 18 см з тефлоновим напиленням Вигнуті



Castroviejo Needle Holders T/c 16cm Str.
Castroviejo з тефлоновим напиленням 16 см Прямі



Castroviejo Needle Holders T/c 18cm Str.
Castroviejo з тефлоновим напиленням 18 см Прямі



Castroviejo Needle Holders T/c 18cm Cvd
Castroviejo з тефлоновим напиленням 18 см Вигнуті.



Kilner Skin Hook & Retractors 16cm



Barraquer Surgical Scissors 14cm Str



Barraquer Surgical Scissors 14 Cm Cvd
Barraquer Вигнуті 14 см



Castroviejo Surgical Scissors 45°



37-066
Set of 11 Pieces
Набір із 11 інструментів

- Инструменты для имплантологии
- Implantologie
- Implantologie

- Інструменти для імплантології
- Implantologia
- زراعة الأسنان

Basic Sinus Set - Основний набір синусів [Price 230 Euro](#)



- Инструменты для имплантологии
- Implantologie
- Implantologie

- Инструменти для імплантології
- Implantoloia
- زراعة الأسنان

Composite Set

Набір для композитного матеріалу

[Price 290 Euro](#)



Explorers EXD 5
Експлорери EXD 5



London College Forcep 15cm
London College Щипці 15cm



Excavators EXC 321
Експлорери EXC 321



Paper Forcep
Paper Щипці



Carving Kniver 21
Ніж для розрізання 21



Amalgam Carriers M/J
Інструменти для введення амальгами M/J



Pich



#0



#1



#9



Carvers IPC Titanium
Моделювальні зуботехнічні шпатели IPC Титановий



Plastic Filling Thin Pfit-1 Titanium
Пломбування пластиком Тонкий Pfit-1 Титановий



#4



#56A



#14



Plastic Filling Thin Pfit-4 Titanium
Пломбування пластиком Тонкий Pfit-4 Титановий



Plastic Filling Thin Pfit-s4 Titanium
Пломбування пластиком Тонкий Pfit-s4 Титановий



Ivory Light Weight 17 cm
Ivory Полегшена конструкція 17 см



Gingival Retractors
Гінгівальні Ранорозширювачі



Cord Packer 113
Пакувальник хорди 113



37-072
Set of 21 Pieces
Набір із 21 інструментів



Mirror Handle #6 C/S
Дзеркало з ручкою #6 C/S

• Инструменты для имплантологии

• Implantologie

• Implantologie

Orthodontic Set - Ортодонтичний набір

• Инструменты для имплантологии

• Implantologia

• زراعة الأسنان



Scalers / Curettes J5/33
Інструменти для видалення зубного каменя/Коретки J6/33



Mirror Handle #6 C/S
Дзеркало з рукою #6 C/S



Mathieu 14 cm



Cutter T/c 0.12"
(0.3mm)AA-008-462
Куттер з тефлоновим напыленням 0.12"
(0.3 мм) AA-008-462



15 T/C



Thin Soft Non T/C Straight
Тонкий М'який Не прями з тефлоновим напыленням



R Weingart Thin R Weingart
Тонкий



Adhesive Remover
Пристрій для видалення ілейкого матеріалу



Bracket Remover Angle
Пристрій для видалення брекетів, зігнутий під кутом



Bird Beak 12.5 cm
Інструмент у вигляді пташиного дзьоба 12.5 мм



Plier Aderer 12 cm
Плоскогубці Aderer 12 см



Pusher 14 cm
Штовхач 14 см



37-073
Set of 12 Pieces
Набір із 12 інструментів

Surgical Set

Хірургічний набір



Surgery Knives KOR 1/4
Хірургічні ножі KOR 1/4



Surgical Chisels 13 K/tg
Хірургічне долото 13 K/tg



Periosteals Pr3
Окісний інструмент Pr3



Periosteals Allen9
Окісний інструмент Allen9

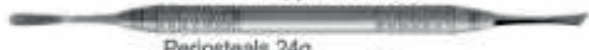

Periosteals 24g
Окісний інструмент 24g



Surgical Curettes Lucas87
Хірургічні коретки Lucas87



Surgical Curettes Molt 2/4
Хірургічні коретки Molt2/4



Scalpel Handle 5 Straight
Ручний скальпель 5 Прямий



Ruler 15cm
Лінійка 15 см



Adson Forceps 12cm

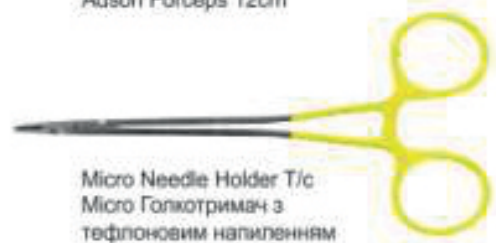

Micro Needle Holder T/c
Мікро голхотримач з тефлоновим напыленням



Kelley Scissors 16cm
Kelley Ножниц 16 см



University of Minnesota



37-074
Set of 13 Pieces
Набір із 13 інструментів

- Инструменты для имплантологии
- Implantologie
- Implantologie

- Інструменти для імплантології
- Implantologia
- زراعة الأسنان

Chin / Ramus / Allogeneic Graft Set

Підбіріддя/відгалуження кістки/алогенний імплантат

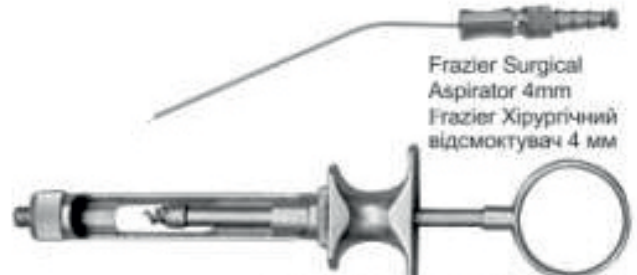
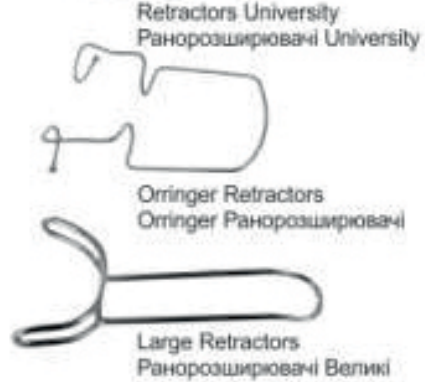
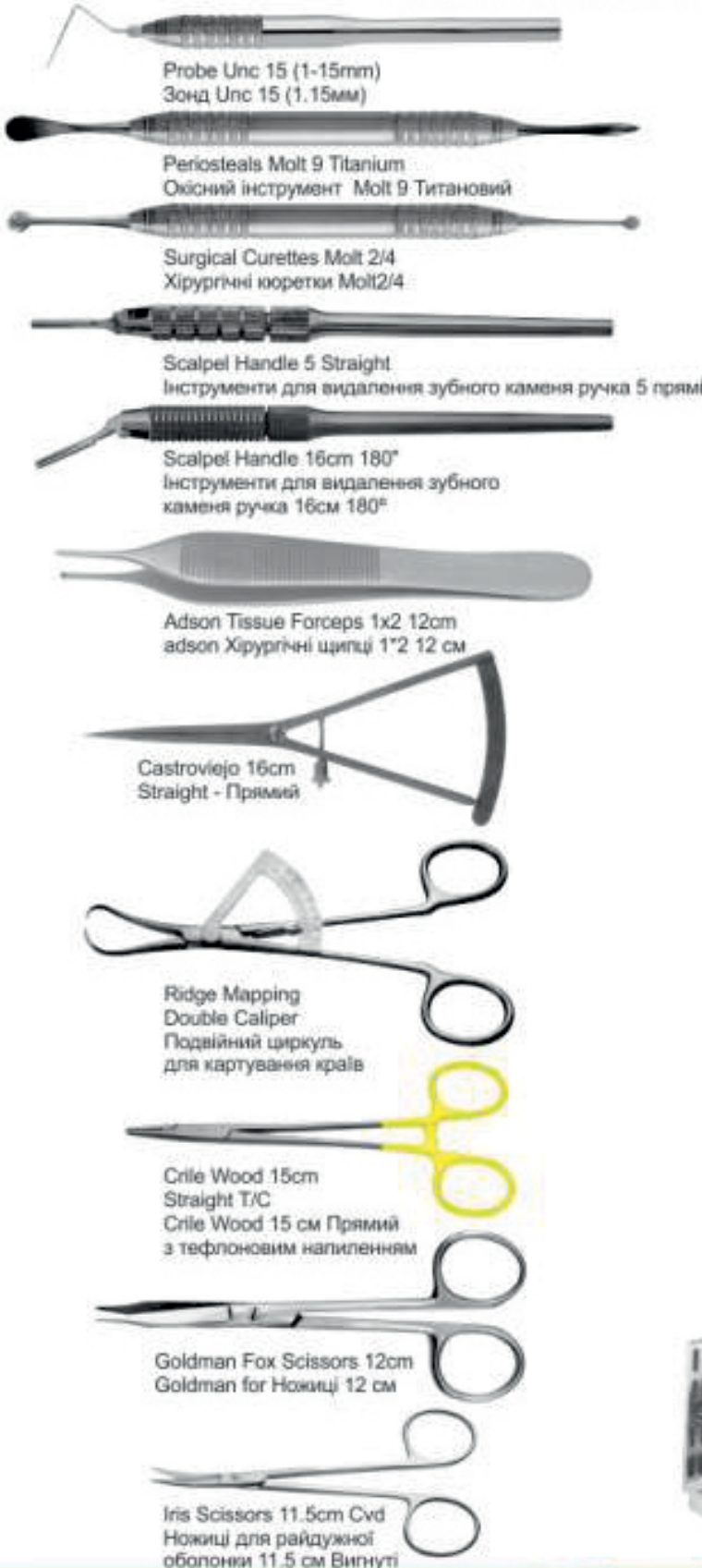

Syringes for aspirated 1.8ml
Шприци для відсмоктування 1.8 мл



Irrigation Solution Tray
Ванночка для розчину для інфузії



37-075
Set of 22 Pieces
Набір із 22 інструментів

- Инструменты для имплантологии
- Implantologie
- Implantologie

- Інструменти для імплантології
- Implantoloia
- زراعة الأسنان

Osteotome Set - Остеотомний набір



Probe Unc 15 (1.15mm)
Зонд Унс 15 (1.15мм)



Knives Kro 1/2
Ножі Кро 1/2



Knives Kro 1/2
Ножі Кро 1/2



Bone Pluggers 3mm
Кісткові штапфери 3 мм



Bone Packer lbr 3/5mm Serrated
Кістковий пакувальник Lbr 3/5 мм Зазубрений



Periotome Elevator Prael Titanium
Періотомний Елеватор Prael Титановий



Periotome Elevator Allen9 Titanium
Періотомний Елеватор Allen9 Титановий



Mirror Octagon C/s Thin
Дзеркало Octagon C/s Тонке



Scalpel Handle 15cm 180°
Ручний скальпель 15 см 180°



#5 Double Surface Mirror C/s
#5 Дзеркало з подвійною поверхнею C/s



Adson Tissue Forceps 1x2 12cm
Adson Хірургічні щипці 1*2 12 см



Gerald Tissue Forceps 18cm T/c
Gerald Хірургічні щипці 18 см з тефлоновим напиленням



Castroviejo 16cm Straight T/C
Castroviejo 16 см Прямий з тефлоновим напиленням

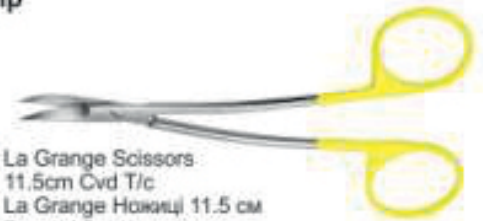

La Grange Scissors
11.5cm Cvd T/c
La Grange Ножиці 11.5 см
Вигнуті з тефлоновим напиленням



Iris Scissors
11.5cm Cvd
Ножиці для райдужної оболонки
11.5 см Вигнуті



Large Retractors
Ранорозширювачі Великі



Bayonet Retractors 15cm
Штик ранорозширювача 15 см



Frazier Surgical Aspirator 2.5mm
Frazier Хірургічний відсмоктувач 2.5 мм



Ruler 15 Cm
Лінійка 15 см



37-076
Set of 19 Pieces
Набір із 19 інструментів

- Инструменты для имплантологии
- Implantologie
- Implantologie

- Инструменти для імплантології
- Implantoloia
- زراعة الأسنان

Sinus Lift Set - Комплект синус-ліфтів

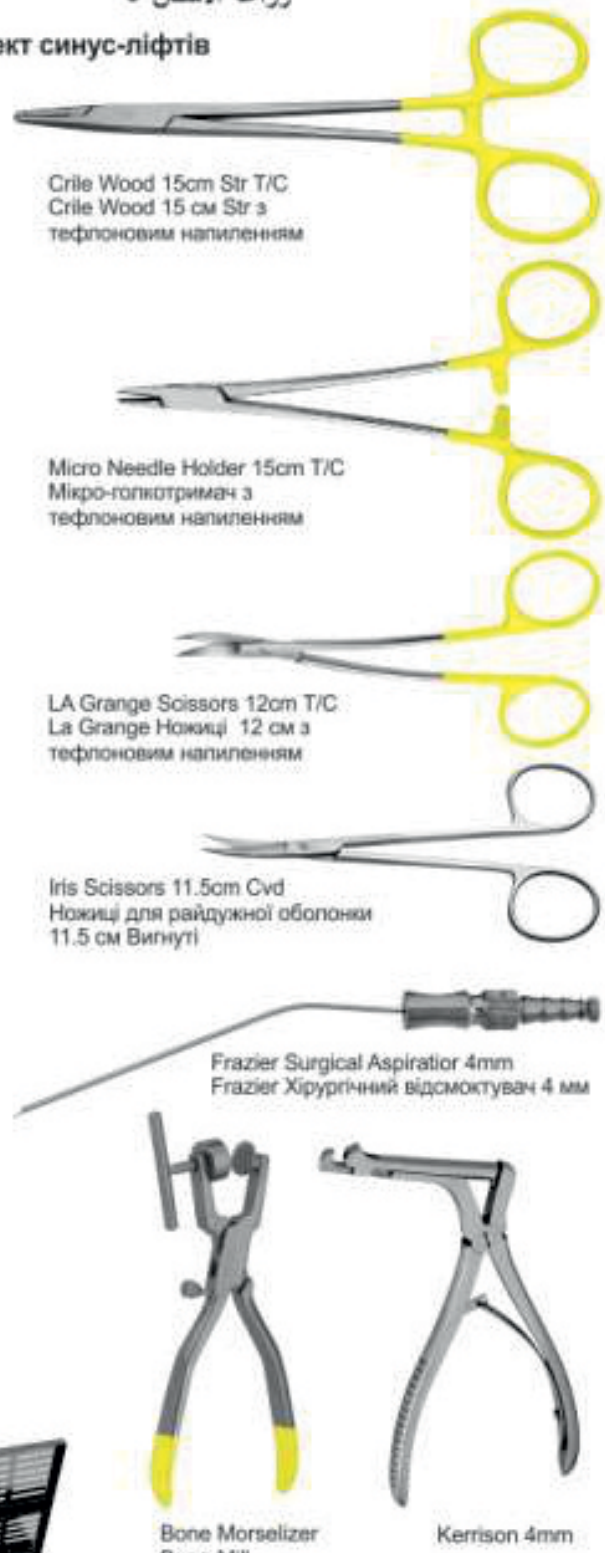
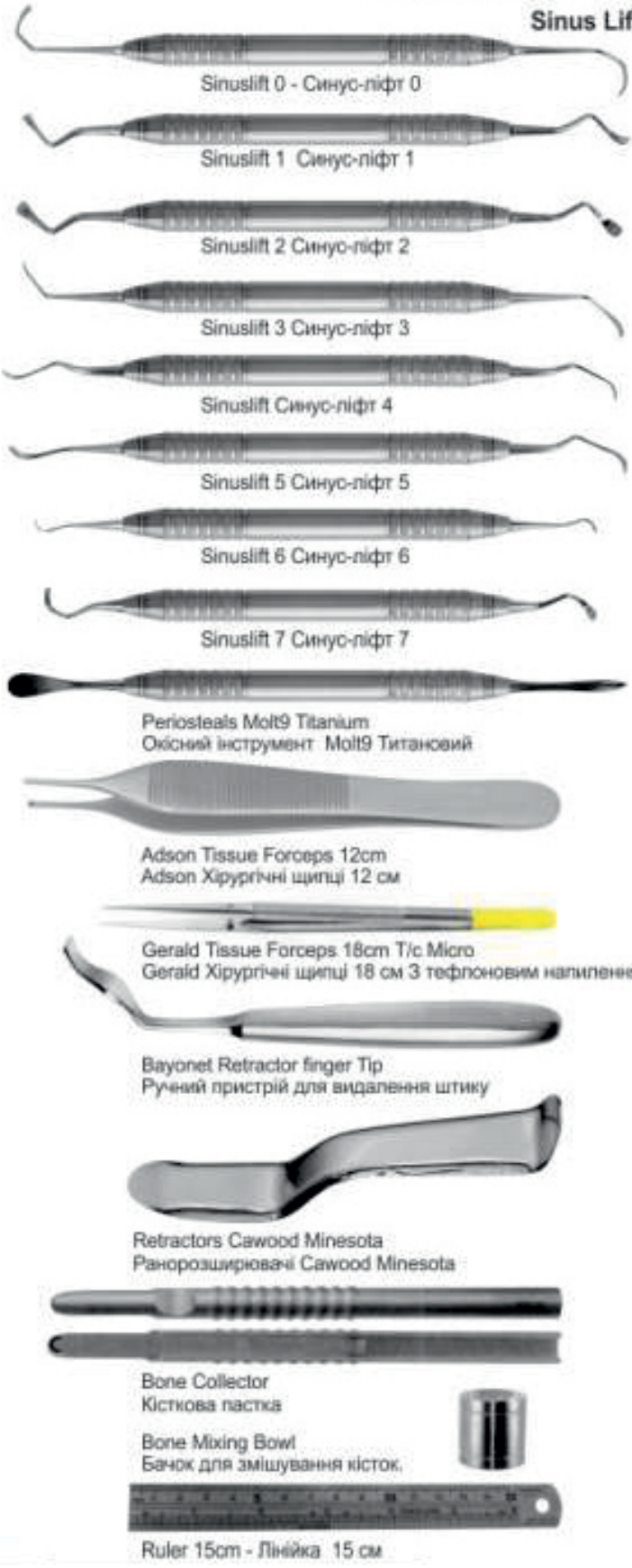

37-078
Set of 23 Pieces
Набір із 23 інструментів

- Инструменты для имплантологии
- Implantologie
- Implantologie

- Инструменти для імплантології
- Implantoloia
- زراعة الأسنان

A-Traumatic Extraction Set - Атраватичний набір для видалення зубів

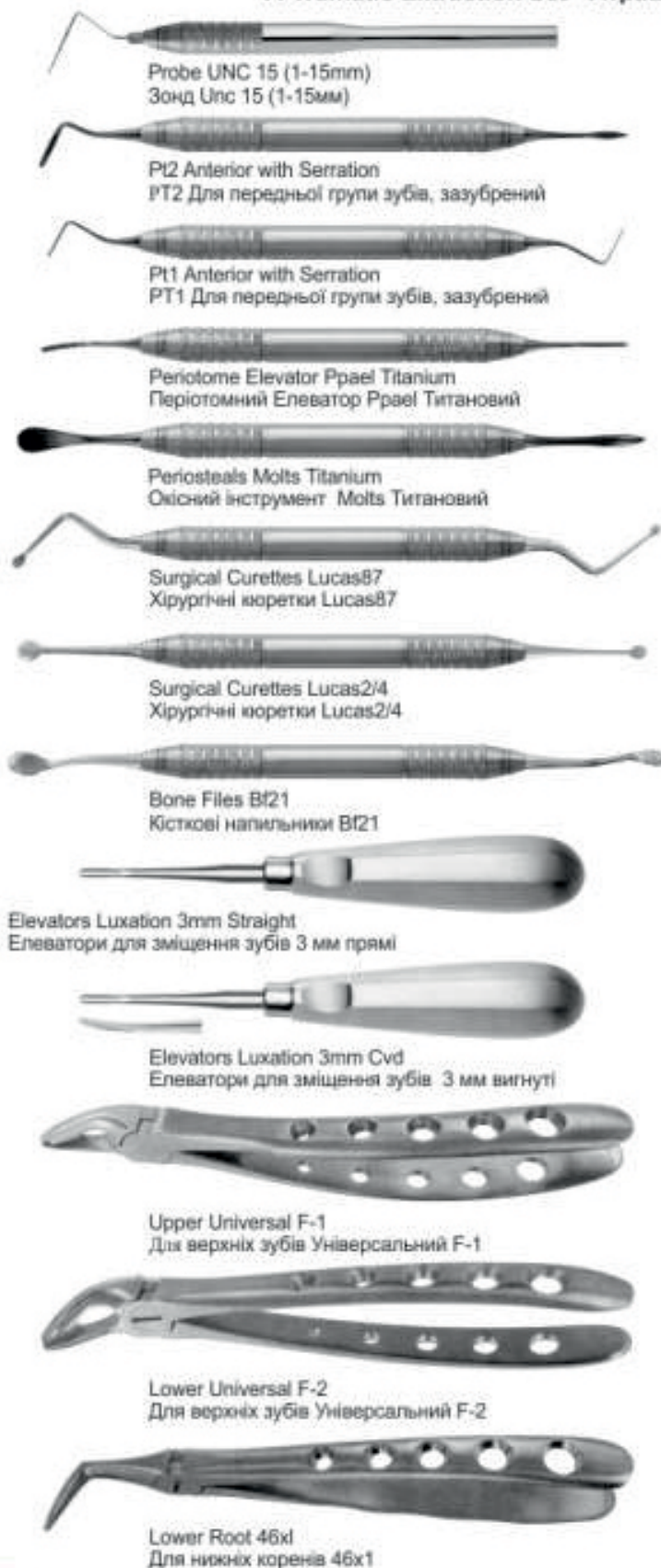

- Инструменты для имплантологии
- Implantologie
- Implantologie

- Інструменти для імплантології
- Implantologia
- زراعة الأسنان

Surgery Implant Set - Набір хірургічної імплантології



Explorers EXP23 6EZ
Експлорери EX23 6EZ



Periosteals Molt9 Titanium
Окісний інструмент Molt9 Титановий



Surgical Currettes Lucas87
Хірургічні юретки Lucas87



Surgical Currettes Molt2/4
Хірургічні юретки Molt 2/4



Mirror Handle #6 C/S
Дзеркало з ручкою #6 C/S



#5 Double Surface Mirror C/s



Adson Forceps 12cm CVD
Adson Щипці 12 см вигнуті



London College Forceps 15cm
London College Щипці 15cm



Scalpel Handle 3G
Ручний скальпель 3G



Crile Wood 15cm Straight T/C
Crile Wood 15 см прямий
з тефлоновим напленням



Goldman Fox Scissors 12.5cm Str
Goldman Fox Ножиці 12.5 см прямі



Caliper DA#1
Циркуль DA#1

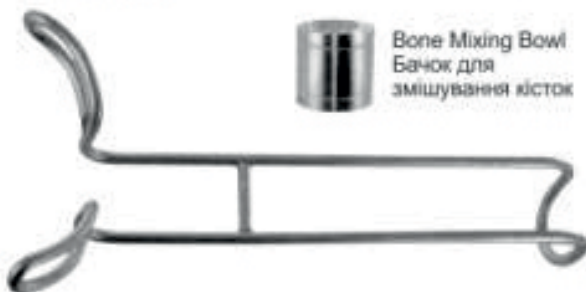

Bone Mixing Bowl
Бачок для
змішування кісток

Lip Retractors
Губні ранорозширювачі



Syringes For Aspirated 1.8ml
Шприц для відсмоктування 1.8 мл

37-082
Set of 15 Pieces
Набір із 15 інструментів



- Инструменты для имплантологии
- Implantologie
- Implantologie

- Инструменти для імплантології
- Implantoloia
- زراعة الأسنان

Implant Set

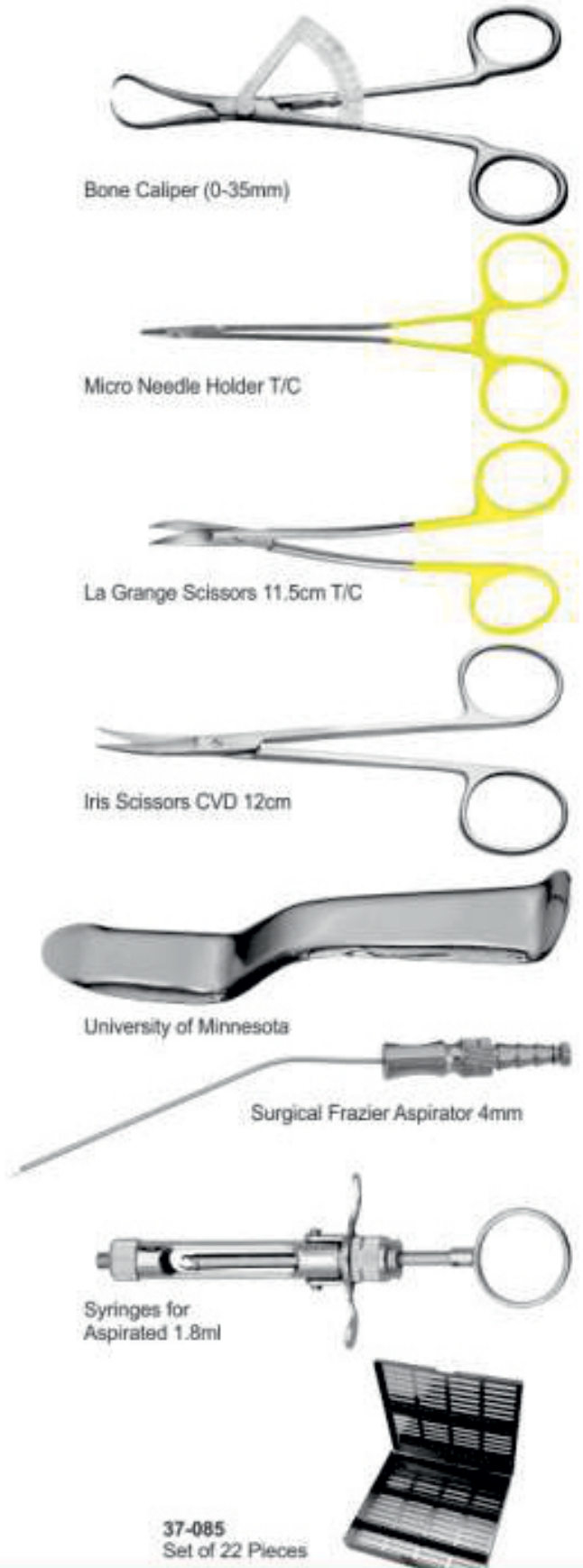

- Инструменты для имплантологии
- Implantologie
- Implantologie

- Инструменти для імплантології
- Implantoloia
- زراعة الأسنان

Osteotome Set



Pt2 Anterior With Serration



Pt1 Posterior With Serration



Periosteals Molt9 Titanium



Surgical Curettes Molt 2/4



Osteotome Concave with Stop

Osteotome 165 mm

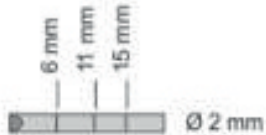

Scalpel Handle 5 Straight



Adson Tissue Forceps 12cm



Crile Wood
15 cm Straight T/C



Goldman Fox Scissors
12cm



Iris Scissors
11.5 Cm Cvd



Mallet Mead1



Retractors Cawood Minnesota



Aspirated For Syringes 1.8ml



37-086
Set of 16 Pieces

- Оттисные ложки
- Porte-empreinte
- Abdrucklöffel
- Відбиткові ложки
- Cubetas para impresiones
- صواني الانطباع

Solid Without Rim Lock - Непорожнсті без обідка із замковим бортовим кільцем



Upper - Верхня		A (left-right) (ліво-право)	B (top-bottom) (верх-низ)
36-078-U1	XL	81 mm	63 mm
36-079-U2	L	73 mm	58 mm
36-080-U3	M	71 mm	52 mm
36-081-U4	S	67 mm	53 mm
36-082-U5	XS	65 mm	51 mm
36-083-U6	XXS	61 mm	50 mm

Lower - Нижня		A (left-right) (ліво-право)	B (top-bottom) (верх-низ)
36-084-L1	XL	78 mm	63 mm
36-085-L2	L	74 mm	62 mm
36-086-L3	M	72 mm	59 mm
36-087-L4	S	70 mm	57 mm
36-088-L5	XS	69 mm	55 mm
36-089-L6	XXS	59 mm	50 mm

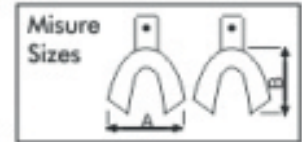
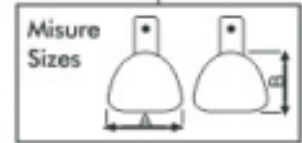

[Price 3.00 Euro each](#)

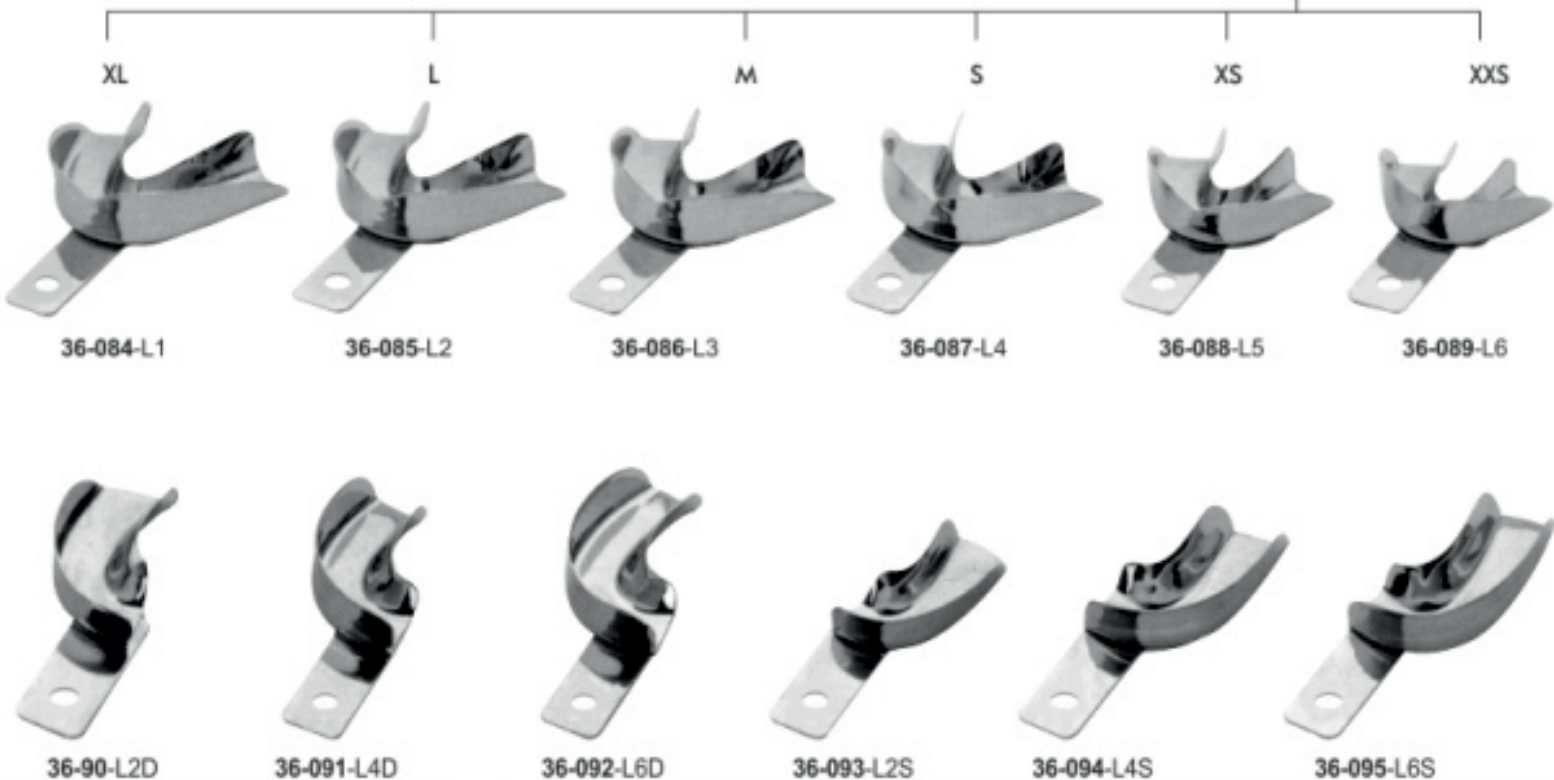

- Оттисные ложки
- Porte-empreinte
- Abdrucklöffel

- Відбиткові ложки
- Cubetas para impresiones
- صواني الانطباع

Solid Full Denture

Непорожністі, повністю знімається



Price 4.00 Euro each

Solid total denture stainless steel impression trays with rim.

Непорожністі повнознімні із нержавіючої сталі ложки для зліпків з обідком

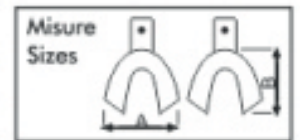
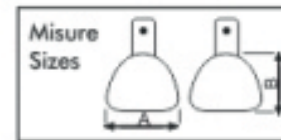

36-070-U61



36-071-U62

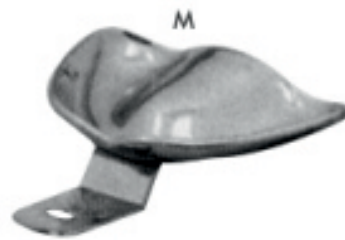

36-072-U63

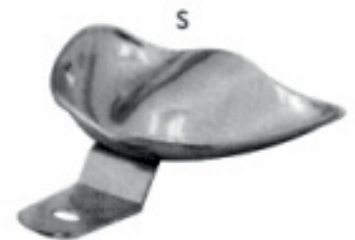

36-073-U64



36-074-L66



36-075-L67



36-076-L68



36-077-L69

		A mm.	B mm.
36-070-U61	XL	79	70
36-071-U62	L	76	67
36-072-U63	M	70	64
36-073-U64	S	73	60

		A mm.	B mm.
36-074-L66	XL	86	64
36-075-L67	L	70	64
36-076-L68	M	73	60
36-077-L69	S	70	57

- Оттисные ложки
- Porte-empreinte
- Abdrucklöffel

- Відбиткові ложки
- Cubetas para impresiones
- صواني الاتطباع

Solid With Rim Lock

Непорожнисті з обідком із замковим бортовим кільцем



Price 4.00 Euro each

Solid stainless steel anterior depressed impression trays with retention rim.

Непорожнисті повнознімні із нержавіючої сталі ложки для аліпків з обідком

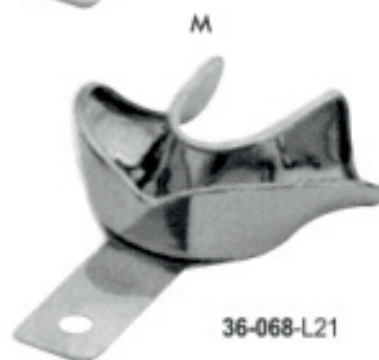
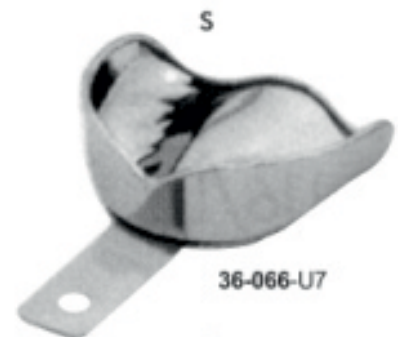
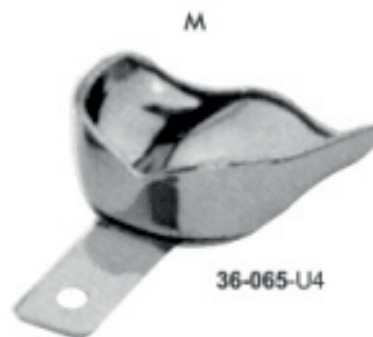
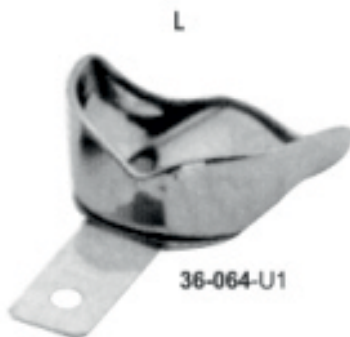

		A mm.	B mm.
36-064-U1	L	81	67
36-065-U4	M	71	64
36-066-U7	S	70	57

		A mm.	B mm.
36-067-L20	L	81	60
36-068-L21	M	79	57
36-069-L22	S	76	54

- Оттисные ложки
- Porte-empreinte
- Abdrucklöffel

- Відбиткові ложки
- Cubetas para impresiones
- صواني الانطباع

Price 4.00 Euro each

Solid Full Denture Set of 8
36-140

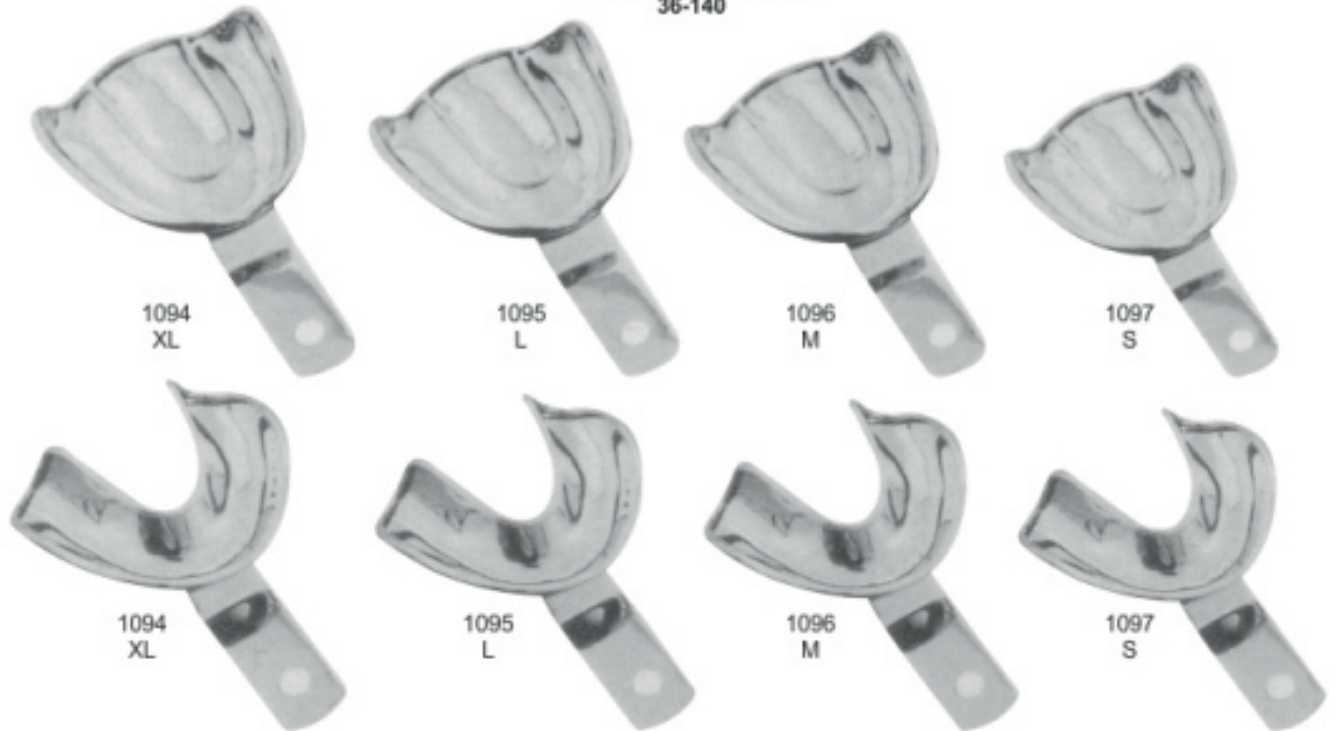

All the above impression trays are available in these 4 sizes

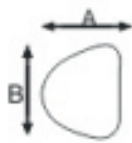

UPPER		XL	L	M	S
	A	70	67	64	60
B	79	76	70	73	

All Dimension are in mm

LOWER		XL	L	M	S
	A	64	64	60	57
B	86	70	73	70	

All Dimension are in mm

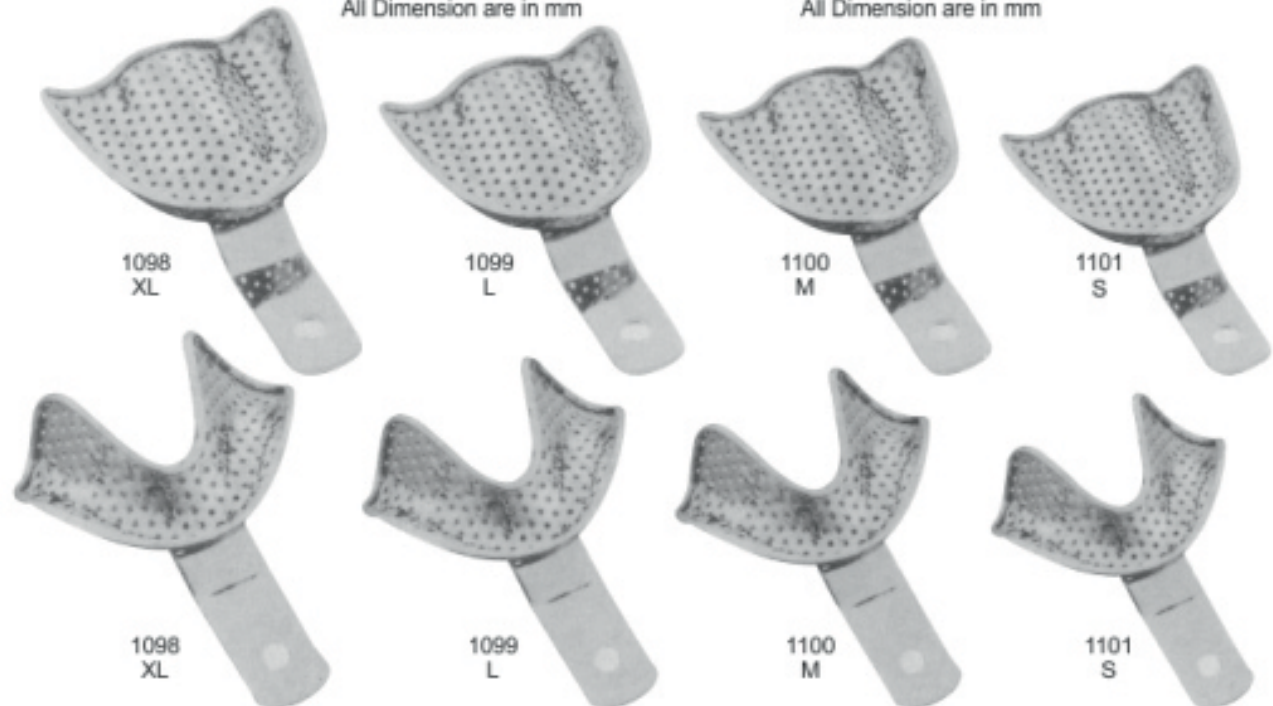

Perforated Full Denture Set of 8

- Оттисковые ложки
- Porte-empreinte
- Abdrucklöffel

- Відбиткові ложки
- Cubetas para impresiones
- صواني الاطباع

STAINLESS STEEL EDENTULOUS (COMPLETE DENTURE) RIM LOCK



Uppers / Superiori					Lowers / Inferiori				
6013	U1 S	U2 M	U3 L	U4 XL	6013	L1 S	L2 M	L3 L	L4 XL
	64	65	73	76		66	72	76	82
	68	58	58	57		54	56	60	61

[Price 24 Euro kit](#)



KIT CONTAINS 8 PCS
36-104

STAINLESS STEEL EDENTULOUS (COMPLETE DENTURE) PERFORATED RIM LOCK



Uppers / Superiori					Lowers / Inferiori				
6014	U1 S	U2 M	U3 L	U4 XL	6014	L1 S	L2 M	L3 L	L4 XL
	65	66	72	77		65	72	75	83
	58	63	61	68		56	60	61	62

[Price 24 Euro kit](#)



KIT CONTAINS 8 PCS
36-105

- Оттисные ложки
- Porte-empreinte
- Abdrucklöffel

- Відбиткові ложки
- Cubetas para impresiones
- صواني الاطباع

STAINLESS STEEL ORTHODONTIC (CHILDREN) RIM LOCK



Uppers / Superiori Sizes / Misure (mm)				
6017	U1 S	U2 M	U3 L	U4 XL
	52	58	59	60
	41	42	49	50

Lowers / Inferiori Sizes / Misure (mm)				
6017	L1 S	L2 M	L3 L	L4 XL
	57	62	69	70
	42	48	49	50

[Price 24 Euro kit](#)



KIT CONTAINS 8 PCS
36-106

STAINLESS STEEL ORTHODONTIC (CHILDREN) PERFORATED RIM LOCK



Uppers / Superiori Sizes / Misure (mm)				
6018	U1 S	U2 M	U3 L	U4 XL
	52	58	59	60
	41	42	49	50

Lowers / Inferiori Sizes / Misure (mm)				
6018	L1 S	L2 M	L3 L	L4 XL
	57	62	69	70
	42	48	49	50

[Price 24 Euro kit](#)



KIT CONTAINS 8 PCS
36-107

- Оттисковые ложки
- Porte-empreinte
- Abdrucklöffel

- Відбиткові ложки
- Cubetas para impresiones
- صواني الانطباع

STAINLESS STEEL REGULAR IMPRESSION TRAYS WITHOUT RETENTION RIM

Price 4.00 Euro each

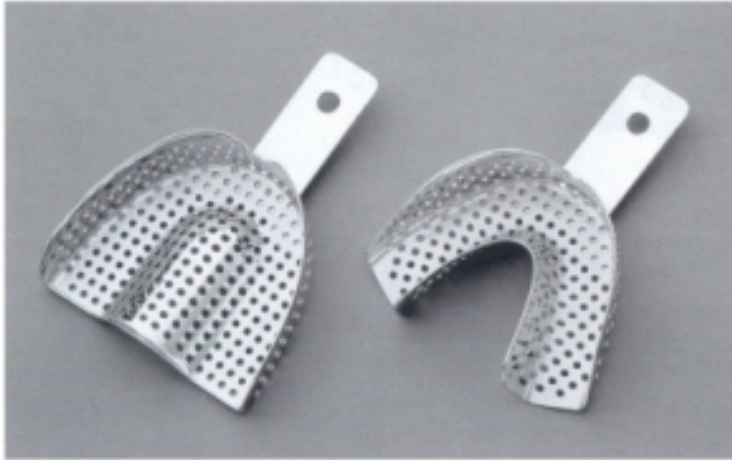

KIT CONTAINS 12 PCS
36-108

4DR

4SL



Uppers / Superiori		Sizes / Misure (mm)				
6003	U1 XXS	U2 XS	U3 S	U4 M	U5 L	U6 XL
	56	65	68	71	73	78
	44	52	54	58	59	63

Lowers / Inferiori		Sizes / Misure (mm)				
6003	L1 XXS	L2 XS	L3 S	L4 M	L5 L	L6 XL
	56	66	70	73	76	78
	44	50	52	56	58	60

STAINLESS STEEL ANATOMIC IMPRESSION TRAYS WITHOUT RETENTION RIM



KIT CONTAINS 12 PCS
36-109

4DR

4SL



Uppers / Superiori		Sizes / Misure (mm)				
6004	U1 XXS	U2 XS	U3 S	U4 M	U5 L	U6 XL
	56	65	68	71	73	78
	44	52	54	58	59	63

Lowers / Inferiori		Sizes / Misure (mm)				
6004	L1 XXS	L2 XS	L3 S	L4 M	L5 L	L6 XL
	56	66	70	73	76	78
	44	50	52	56	58	60

- Контейнери для стерилізації Steri-Wash
- Система стерильних промивальних лотків

- Контейнери для стерилізації Steri-Wash
- أغسل العقيمة علبه النظام

Easy To use
Fully Hygienic
Time Saving
Longer Instrument Lift
Modern & Practical Design
Простий у використанні
Цілком гігієнічний
Економить час
Жолоби для довгих інструментів
Сучасний та практичний дизайн



36-117
Instruments Tray
Dimensions
182 x 72 x 34 mm
Лоток для інструментів Виміри
(182мм x 72мм x 34мм)



36-119
Instruments Tray
Dimensions
182 x 144 x 34 mm
Лоток для інструментів Виміри
(182мм x 144мм x 34мм)



36-118
Instruments Tray
Dimensions
288 x 182 x 34 mm
Лоток для інструментів
Виміри (288мм x 182мм x 34мм)
Locking System



ECONOMY STERI WASH TRAY SYSTEM

Instrument Tray Complete with
Base, Lid, Silicon Insert Frame & Holder
Locking System

Лоток для інструментів
Укомплектований дном, кришкою,
кремнівою рамкою, що вставляється,
і захистом з блокуванням штативом

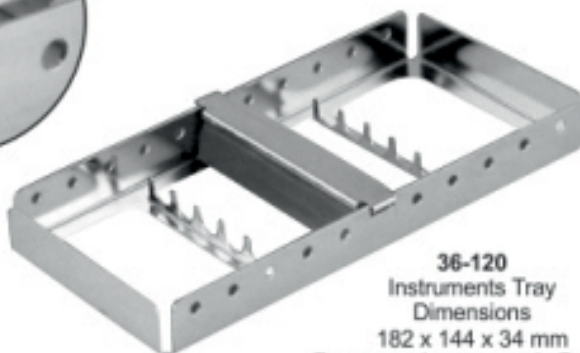

36-120
Instruments Tray
Dimensions
182 x 144 x 34 mm
Лоток для інструментів Виміри
(182мм x 144мм x 34мм)



36-121
Instruments Tray
Dimensions
182 x 144 x 34 mm
Лоток для інструментів Виміри
(182мм x 144мм x 34мм)

- Контейнеры для стерилизации Steri-Wash
- Система стерильных промывальных лотков

- Контейнери для стерилізації Steri-Wash
- أغسل العقيمة علبه النظام

STAINLESS STEEL TRAYS

Stainless steel trays with locking instrument in silicon, resistant to corrosion. agile trays are simple to use and improve the protection and the storage of your valuables instruments. Maximize the efficiency and performance of washing and sterilization.

Price 60 Euro

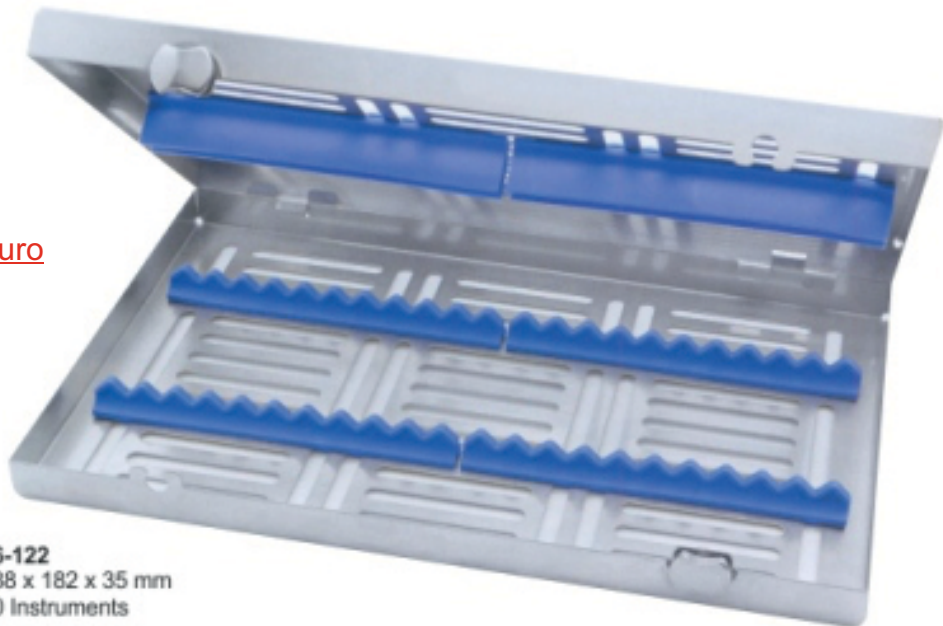

36-122
288 x 182 x 35 mm
20 Instruments

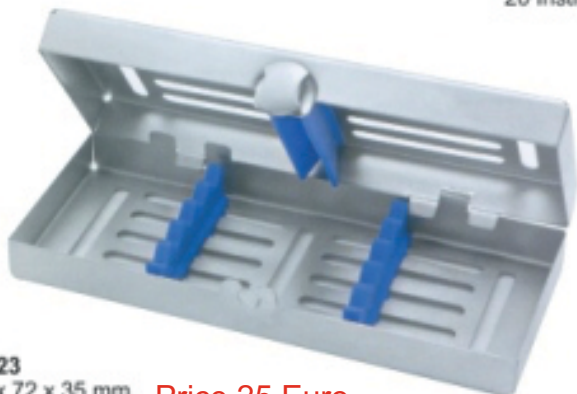

36-123
182 x 72 x 35 mm
5 Instruments

Price 25 Euro



36-124
182 x 145 x 35 mm
10 Instruments

Price 35 Euro

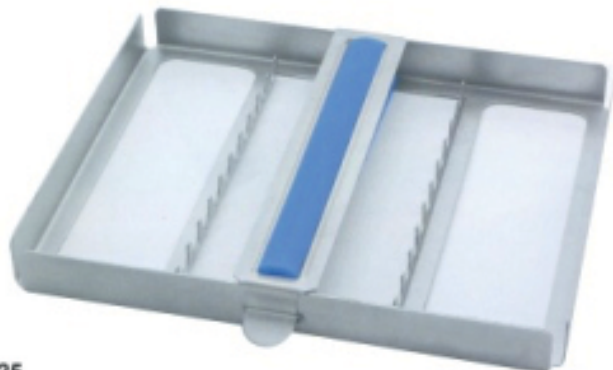

36-125
182 x 150 x 20 mm
10 Instruments

Price 18 Euro



36-126
180 x 85 x 15 mm
5 Instruments

Price 18 Euro

- Контейнеры для стерилизации Steri-Wash
- Система стерильных промывальных лотков
- Контейнери для стерилізації Steri-Wash
- أغسل العقيمة عبء النظام



36-127
288 x 182 x 35 mm
20 Instruments

Price 60 Euro

ACME IN SPT

Trays "M-Series" has more open areas, specially designed for better cleaning and sterilizing process.



36-128
182 x 145 x 35 mm
9 Instruments

Price 32 Euro



Stainless Steel Safety Lock



36-129 Price 90 Euro
290 x 190 x 60 mm
Aluminium container with 2 filters

36-130
Filters spare parts, one pair



Easy Lock



Anti-slipage

- Контейнери для стерилізації Steri-Wash
- Система стерильних промивальних лотків

- Контейнери для стерилізації Steri-Wash
- أغسل العقيمة علبه النظام

Locking System



Price 28 Euro

36-131
Instruments Tray
Dimensions
185 x 65 x 22 mm
Лоток для інструментів
Виміри (182мм x 85мм x 22мм)

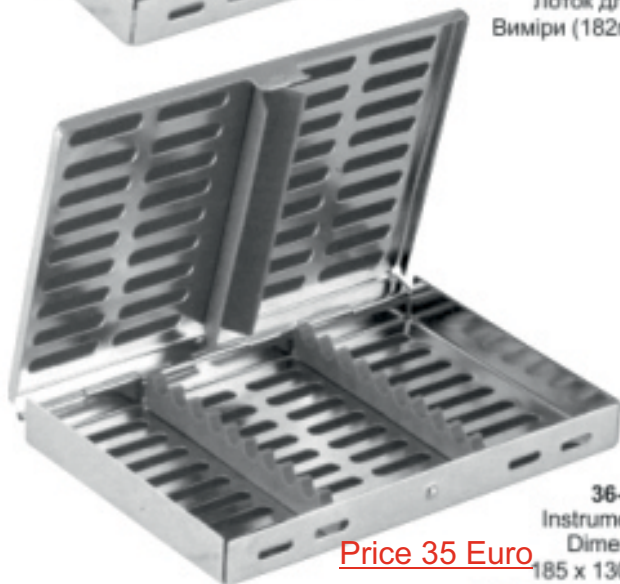

Price 35 Euro

36-132
Instruments Tray
Dimensions
185 x 130 x 22 mm
Лоток для інструментів
Виміри (182мм x 130мм x 22мм)

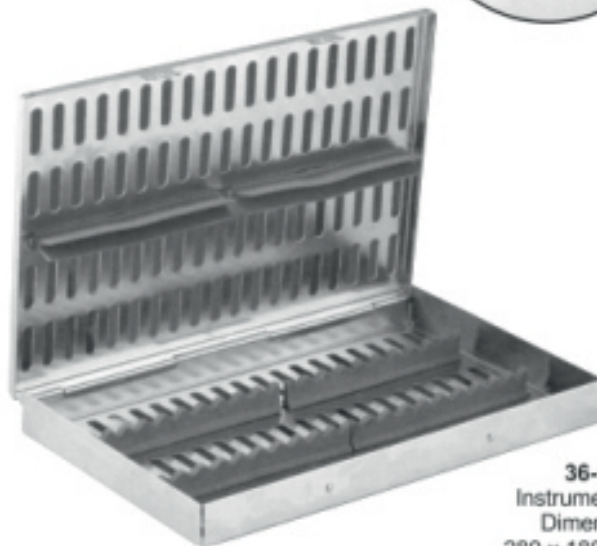

36-133
Instruments Tray
Dimensions
280 x 180 x 25 mm
Лоток для інструментів
Виміри
(182мм x 180мм x 25мм)

Price 55 Euro

MESH TRAYS - ГРАТЧАСТІ ЛОТКИ

Different sizes & dimensions
are available at buyer's
demand

На вимогу покупців надаються
дані про наявні розміри та виміри

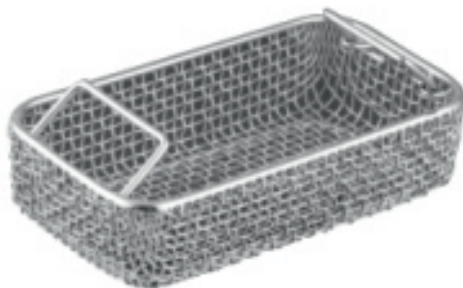

Price 35 Euro

Sizes: Розміри:
36-134 240x130x50mm
36-135 240x130x60mm
36-136 240x250x50mm
36-137 240x250x60mm
36-138 480x250x50mm
36-139 480x250x60mm
36-140 480x250x70mm

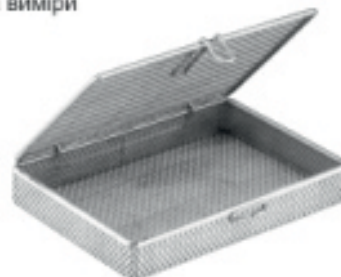

Price 55 Euro

Sizes: Розміри:
36-141 240x250x50mm
36-142 240x250x60mm
36-143 240x250x70mm
36-144 480x250x50mm
36-145 480x250x60mm
36-146 480x250x70mm
36-147 480x250x100mm

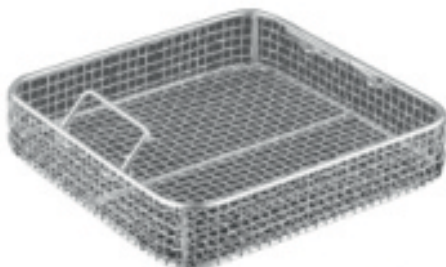

Price 35 Euro

Sizes: Розміри:
36-148 240x250x50mm
36-149 240x250x60mm
36-150 240x250x70mm
36-151 280x250x50mm
36-152 280x250x60mm



Price 55 Euro

Sizes: Розміри:
36-153 280x250x70mm
36-154 280x250x100mm
36-155 280x250x50mm
36-156 280x280x60mm
36-157 280x280x70mm
36-158 300x280x60mm

- Контейнеры для стерилизации Steri-Wash
- Система стерильных промывальных лотков

- Контейнери для стерилізації Steri-Wash
- أغسل العقيمة عتبة النظام

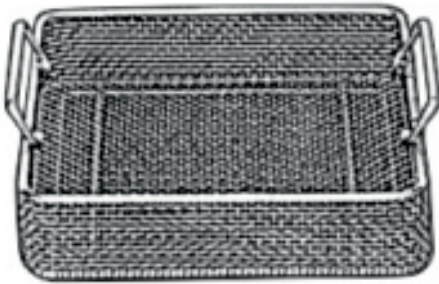

MESH BASKET - ГРАТЧАСТИЙ КОШИК

36-159 240 x 258 x 50 mm
 36-160 250 x 240 x 100 mm
 36-161 240 x 250 x 60mm

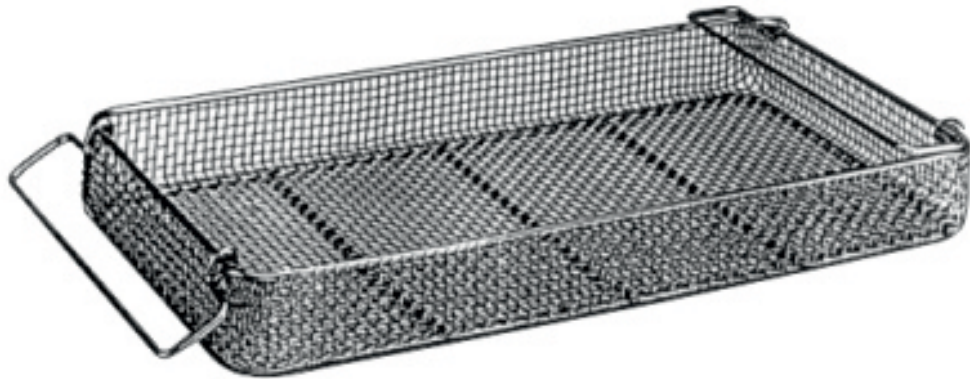

MESH BASKET - ГРАТЧАСТИЙ КОШИК

36-162 480 x 258 x 50 mm
 36-163 480 x 258 x 100 mm
 36-164 520 x 258 x 60mm
 36-165 520 x 258 x 70mm
 36-166 450 x 340 x 70mm
 36-167 320 x 230 x 70mm

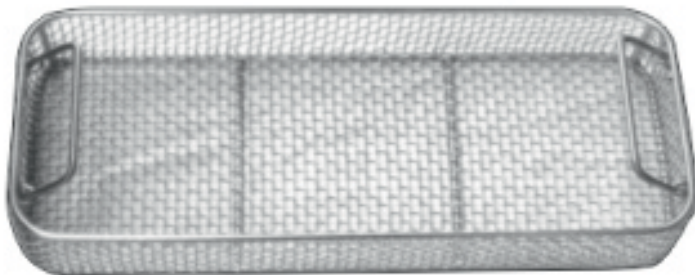

MESH BASKET - ГРАТЧАСТИЙ КОШИК

With Perforated Sheet Side

З боками з перфорованих пластин

36-168 230 x 130 x 50 mm
 36-169 230 x 130 x 60 mm
 36-170 240 x 130 x 50 mm
 36-171 240 x 130 x 60 mm
 36-172 240 x 250 x 50 mm
 36-173 240 x 250 x 60 mm
 36-174 480 x 250 x 50 mm
 36-175 480 x 250 x 60 mm
 36-177 480 x 250 x 70 mm
 36-178 300 x 300 x 50 mm
 36-179 350 x 350 x 60 mm
 36-180 470 x 400 x 60 mm
 36-181 480 x 480 x 50 mm
 36-182 480 x 480 x 60 mm
 36-183 500 x 300 x 50 mm
 36-184 520 x 300 x 50 mm
 36-185 520 x 300 x 60 mm
 36-186 550 x 430 x 50 mm
 36-187 600 x 300 x 60 mm

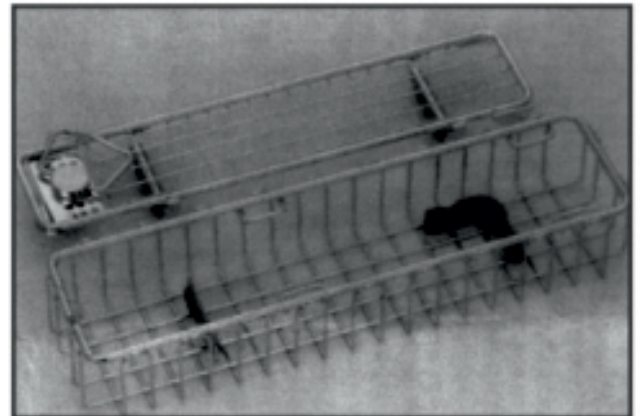

ARTHROSCOPE BASKET

36-188 290 x 80 x 52 mm

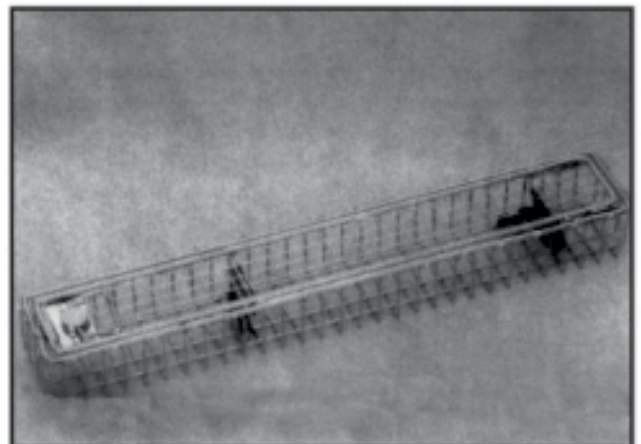

ENDOSCOPE BASKET

Кошик для ендоскопів

36-189 460 x 80 x 52 mm
 36-190 660 x 80 x 52 mm
 36-191 670 x 80 x 52 mm

- Зажим стоматологический
-

- Зажим стоматологічний
- تعقيم الملقط



DAVIS
36-262 16 cm, 6 ¼"
36-263 20 cm, 8"
36-264 24 cm, 9 ½"



UTILITY
36-265 20 cm, 8"
36-266 28 cm, 11"



36-267 20 cm, 8"
36-268 25 cm, 10"
36-269 30 cm, 11 ¼"



ROGGE
36-270
27 cm, 11"



CHEATEL
Box Joint
36-271
27 cm, 11"



CHEATEL
Screw Joint
36-272
27 cm, 11"

- Контейнери для стерилізації Steri-Wash
- Система стерильних промивальних лотків

- Контейнери для стерилізації Steri-Wash
- أ غسل العقيمة عتبة النظام

Norm-Tray aus rostfreiem edelstahl СТАНДАРТНІ ЛОТКИ ІЗ НЕРЖАВІЮЧОЇ СТАЛІ

Made of 18/8 stainless steel
Зроблені з 18/8 із нержавіючої сталі

Scaler Tray
Лоток для інструментів для видалення зубного каменя



SCALER TRAY
36-203
100 x 200 mm



36-204 6" x 8"
36-205 8" x 10"
36-206 10" x 12"
With Lid - кришкою



36-207 6" x 8"
36-208 8" x 10"
36-209 10" x 12"
With Lid - кришкою

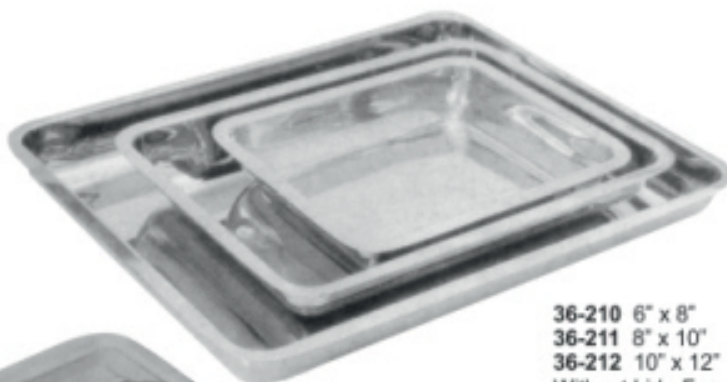

36-210 6" x 8"
36-211 8" x 10"
36-212 10" x 12"
Without Lid - Без кришки

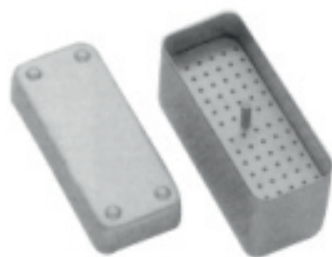

36-214
Endodontic Box
Ендодонтична скринька



36-213



36-215
Endodontic Box
Ендодонтична скринька



36-216 6" x 8"
36-217 8" x 10"
36-218 10" x 12"
With Lid - кришкою

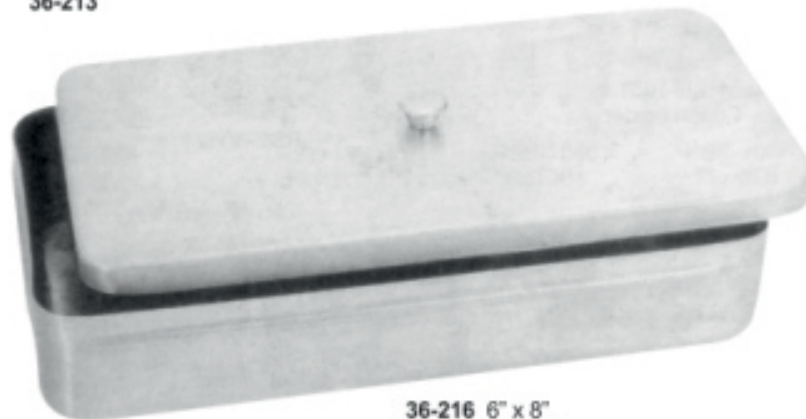

- Емкості металіческие
- metallgefäße
- Ємності металеві
- عیوات معدنية



KIDNEY TRAY WITH COVER
(English Pattern)

Made of 18/8 stainless steel
Зроблені з 18/8 нержавіючої сталі

Size
36-219 150 mm
36-220 200 mm
36-221 240 mm
36-222 300 mm

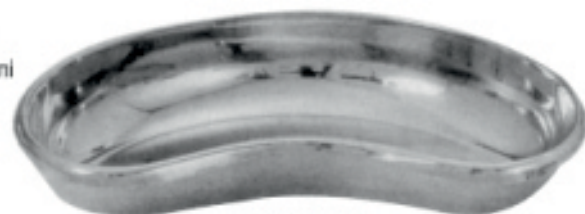

Kidney Trays

With lid available З кришкою доступні	Without lid available Без кришки доступні
36-223 6"	36-227 6"
36-224 8"	36-228 8"
36-225 10"	36-229 10"
36-226 12"	36-230 12"



Deep - Глибокі
36-231 2.25" - 2"
36-232 4.75" - 2"
36-233 5.5" - 2.5"
36-234 6.25" - 2.75"
36-235 7" - 3.5"



Sterilizing Drum
Стерилізаційний циліндр

Art #	∅ mm	h mm
36-236	80	80
36-237	120	120
36-238	160	120
36-239	190	140
36-240	190	200
36-241	240	120
36-242	240	160
36-243	240	240
36-244	290	120
36-245	290	160
36-246	290	240
36-247	340	160
36-248	340	240
36-249	390	145
36-250	390	200
36-251	390	290



Cotton Holder -
Ватний тримач
36-252



Cotton Holder -
Ватний тримач
36-253



Round Bowls - Круглі чашки
36-254 80 x 35mm
36-255 125 x 60mm



Forcep Jar - Банка для пінцетів
36-258 25 x 80mm
36-259 30 x 100mm
36-260 100 x 200mm
36-261 75 x 173mm



Spirit Lamp
Спиртова лампа
36-256

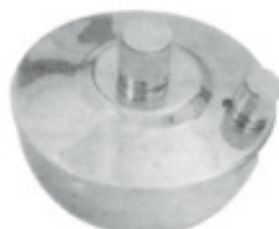

Spirit Lamp
Спиртова лампа
36-257

- Dental Instruments
- Orthodontic Instruments
- All type of Scissors & Forceps
- Extracting Forceps & Pliers

M/s: NUZHAT INDUSTRY

Manufacturing process according to the international Standard organization.....

As we are real manufacture from raw to finish, and we are able to produce any kind of your instruments required according to your size chart and instruction,

if you need any you may ask us by mail or Tell: 00923248609877 / 00923097605207
info@nuzhatindustry.com



Nuzhat Industry
Mohala Sikander pura ,
(back side Gulshan-e- toheed Town)
new Mina pura, Sialkot- PAKISTAN

Tell: whatsapp / 00923097605207
Email: info@nuzhatind.com
Gmail: nuzhatsurgicalindustry@gmail.com